

操作手册

D53 型溶解氧分析仪

(通用安装 1/2 DIN 型；用户可选择所显示的
D.O.浓度单位为 ppm，mg/L 或者%百分饱和度)



gliint.com

本操作手册和其它的 GLI 操作手册都可以在 GLI 的网站 (gliint.com) 上得到 , 可利用 Adobe 公司的 Acrobat reader 免费软件进行阅读。这个阅读软件可以通过 GLI 网站上的 Adobe 公司的链接或者是直接访问 adobe.com 下载得到。

重要安全信息

本分析仪符合下面列出的安全标准：
FMRC 类别编号 3600, 3611 和 3810 (美国)
CSA C22.2 No.142 和 C22.2 No.213 (加拿大)
EN 61010-1 (欧洲联盟)

请阅读并观察下列事项：

- 当您打开分析仪，将可能接触到外壳内部 TB2 和 TB3 接线端的电压，这可能会有危险。因此在接触分析仪中这些地方之前必须断电，然而分析仪的门组件均仅为低压，对它的操作是完全安全的。
- 请按照当地的相关法规以及本手册的说明来安装分析仪。请观察分析仪的技术规格参数和输入标称值。如果电源线中有一根不是零线的话，请使用单刀双掷电源开关来断开分析仪。
- 无论何时发现系统安全性有可疑之处，应关闭仪器以避免不当操作。例如当出现下列情形时可能会不安全：
 - 1) 分析仪明显可见已受到损坏；
 - 2) 分析仪不能够正确地提供应该做到的参数测定；
 - 3) 分析仪已经在高于 158 (70) 的温度下保存了较长时间。
- 必须由有资质的人员进行接线或修理，并且只能在未接电的条件下进行。

有用的标识符

除了安装和操作中的信息外，本操作手册可能会用到下列标识符：“警告”是与用户安全有关的；“小心”是与可能的仪器失灵有关的；“注意”是一些重要的、有用的操作指导。

警告：

这是本手册的“警告”标识符，其目的是警告用户免受可能的人身伤害。

小心：

这是本手册的“小心”标识符，其目的是警示您免使仪器失灵或受到损坏。

 **注意：**这是本手册的“注意”标识符，其目的是提醒您这是重要的操作信息。

仪器标志的定义



仪器上发现这个标志意味着“小心”，警示您免使仪器失灵或者受到损坏。在进行操作之前请参阅本手册。



这个标志意味着这是保护性接地端，警示您将此接线端接地。



仪器上发现这个标志意味着这里存在着交流电，警示您要谨慎操作。

保证

大湖国际公司 (GLI International, Inc.) 保证 D53 型仪器自出厂之日起的一年 (12 个月) 内享有免费的材料和人工保修。如果仪器损坏发生的时间已超出保证期, 或者大湖国际公司认为仪器的破损或毁坏属于正常的老化、不当使用、缺乏维护、用户滥用、不当安装、不当改装、不正常的环境条件等, 都将不适用本保证条款。在本保证的规定下, 大湖国际公司的义务仅限于视具体情况对本产品提供更换或者修理。产品在被接受进行更换或者修理之前必须进行彻底的清洗, 去除任何玷附的化学物质。大湖国际公司的义务不应超过产品本身的价格。在任何情况下大湖国际公司都没有义务承担由偶发事件或其后续原因所造成的损坏, 不管对人还是对物。大湖国际公司没有义务承担任何其它的损失、毁坏或者其它各种花费, 包括: 由于安装、使用本产品或者本产品不合用所造成的经济损失。

简明操作说明

本手册包含有本仪器操作有关的所有方面的细节，下面提供的简明操作说明是用来使您尽可能快地启动和操作本仪器。这些简明的操作说明仅仅针对基本的溶解氧测定操作（以 ppm 为单位）。要使用具体的分析仪功能，请参阅本手册中适当的部分来获得详细的说明。

A. 连接传感器

分析仪通常可以将一个传感器接在 SENSOR A (传感器 A) 接线端上来使用。当分析仪配有可选的双传感器输入软件时，第二个传感器可以连到 SENSOR B (传感器 B) 接线端并用于监测。

1. 在正确安装分析仪（第二部分，第 2 节）后，安装 GLI 膜溶解氧传感器。参阅传感器的操作手册以了解详情。

注意：当分析仪配有可选的传感器快速拆卸式插座时，只需简单地将传感器电缆插入。这就消除了必须使用 GLI 传感器安装硬件随附的接线盒以及连接电缆的要求。否则的话，按 2~5 步进行。

2. 当使用 GLI 安装硬件时，将传感器电缆插入接线盒上相匹配的插座中。用 6 线连接电缆（GLI 部件号：1W1100）来连接接线盒到分析仪。
3. 在连接电缆的分析仪端，将两根屏蔽线拧在一起。然后用塑料胶或者胶带绝缘，以防止不小心引起短路，将组合屏蔽接到分析仪箱体底部接地条上的 5 个开孔之一上（图 2-3）。
4. 连接另一根连接电缆线到分析仪 TB1 上适当的 SENSOR (传感器) 接线端，颜色的配对如下表所示：

传感器 A 连接电缆的接线方式		传感器 B 连接电缆的接线方式 (仅对具有可选输入软件的分析仪)	
线的颜色	分析仪接线端	线的颜色	分析仪接线端
红色	TB1 上#10	红色	TB1 上#16
绿色	TB1 上#11	绿色	TB1 上#17
蓝色	TB1 上#12	蓝色	TB1 上#18
白色	TB1 上#13	白色	TB1 上#19
黑色	TB1 上#14	黑色	TB1 上#20
黄色	TB1 上#15	黄色	TB1 上#21
电缆屏蔽	接地带上的接地片	电缆屏蔽	接地带上的接地片

5. 在连接电缆的接线盒端，将两根屏蔽线拧在一起。然后将组合屏蔽线接到对应于带黑色条纹的白线的接线盒上的接线端子上。将另外的连接电缆导线接到对应于它们各自颜色的接线端上。

(接下一页)

B. 配置传感器温度元件

分析仪出厂时已设置为采用 GLI 膜溶解氧传感器中内置的 NTC 30K 热敏电阻元件来进行自动温度补偿。如果您想要固定的手工温度补偿，请将温度元件的类型更改为“MANUAL (手工)”，并输入一个温度值。详情请见第三部分第 4.3 节的子标题“选择温度元件的类型”。

注意：当分析仪配有可选的双传感器输入软件，而仅用到了一个传感器，那么没有用到的传感器输入必须设置为“MANUAL (手工)”补偿以避免操作过程中出现“WARNING: CHECK STATUS (警告：检查状态)”的消息。

C. 连接电源

重要：按照第二部分第 3.5 节中的说明来连接电源到分析仪。

D. 调节显示屏的对比度

环境光线条件可能需要调节显示对比度来改善显示的可视性。当“MEASURE (测量)”界面显示时，按“ENTER (回车)”键并保持不放，同时按向上 (↑) 或向下 (↓) 方向键，直到得到所期望的对比度。

E. 校准分析仪

分析仪必须进行校准，以使得测得的值能够对应于实际的过程液体的真实值。

校准提示：强烈推荐使用“AIR CAL (空气中校准)”方法，利用一个专门的校准工具包 (D.O.传感器随附的)，因为这：

- 通过提供传感器膜一个稳定的大气压，保证了较高的校准精度。
- 要比使用便携式 D.O.分析仪更为方便得多 (即使是使用 GLI 自清洗系统的情况)。
- 因为传感器是在一个控制好的环境中，可以提供很好的重现性。

小心：

在初次启动和校准之前，一定要将 D.O.传感器的膜进行调节，其方法是将传感器放入洁净的水中至少 12 小时以进行电极的极化。如果没有对传感器进行恰当的调节，将可能导致严重的测定错误。

由于大湖国际 (GLI) 公司强烈推荐使用“AIR CAL (空气中校准)”方法，因此下面对该方法进行一下描述。(当使用其它任何方法时，参阅第三部分第 4.2 节来了解操作的详情。)使用“AIR CAL (空气中校准)”方法，分析仪利用您之前输入的大气压或者海拔高度值以及校准包所测得的温度来自动校准分析仪。(对于基于测定值来得到理论 D.O.校准值，参阅表 D。实际的校准值可能会存在细微不同，因为输入的大气压/海拔高度的变动。)

(接下一页)

1. 在校准之前, 输入您所在地域的已知大气压或者海拔高度:



A. 按“MENU (菜单)”键, 显示

B. 用向下(↓)方向键选择“CONFIGURE (配置)”行, 按“ENTER (回车)”

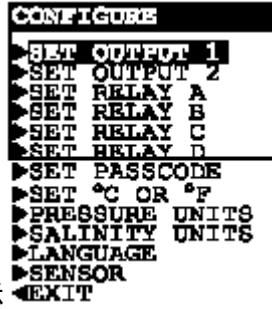

键, 显示

C. 用向下(↓)方向键选择“PRESSURE UNITS (压力单位)”行, 按“ENTER

(回车)”键, 显示 。用向下(↓)和向上(↑)方向键选择所要的单位(压力为 mmHg ; 或者海拔为英尺或米), 按“ENTER (回车)”键输入。

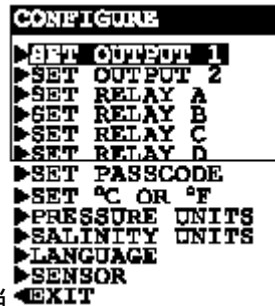

D. 当 界面显示时, 用向下(↓)方向键选择“SENSOR (传感器)”或“SENSOR A (传感器 A)”行, 按“ENTER (回车)”键显

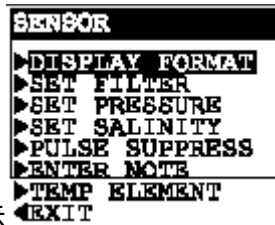

示

E. 用向下(↓)方向键选择“SET PRESSURE(设定压力)”或者“SET ALTITUDE (设定海拔)”行, 按“ENTER (回车)”键显示一个类似  (

(接下一页)

或者  的界面。用方向键来调节显示值为已知的压力或者海拔高度值，按“ENTER (回车)”键来输入它。

注意：对于高于海平面的海拔高度，用向上 (↑) 方向键来选择数字前的“+”号。对于低于海平面的海拔高度，用向下 (↓) 方向键来选择数字前的“-”。

校准提示：如果在校准过程中的任何时候，出现了“CONFIRM FAILURE? (确认失败?)”界面，请按“ENTER (回车)”键来确认。然后，使用向上 (↑) 或向下 (↓) 方向键在“CAL:EXIT (校准:退出)”和“CAL:REPEAT (校准:重来)”之间进行选择，进行下列之一的操作：

- 如果选择“CAL:EXIT (校准:退出)”界面，按“ENTER (回车)”键。当“CONFIRM ACTIVE? (确认活动?)”界面，按“ENTER (回车)”键来回到模拟输出并中继至它们的活动态 (MEASURE 测量界面出现)。
- 如果选择“CAL:REPEAT (校准:重来)”界面，按“ENTER (回车)”键来重新进行校准。

2. 要开始实际的校准，按“MENU (菜单)”键，显示 。

3. 选定了“CALIBRATE (校准)”行，按“ENTER (校准)”键，显示一个类似于

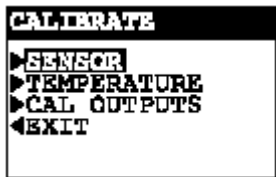
 的界面。

4. 选定了“SENSOR (传感器)”或者“SENSOR A (传感器 A)”，按“ENTER (校

准)”键，显示 。

5. 用向下 (↓) 方向键来选择“ AIR CAL (空气中校准)”行，按“ENTER (校准)”键，显示 。

(接下一页)

6. 按“ENTER (校准)”键来“保持”模拟输出,并在校准过程中中继它们的当前状态(输出也可以传输为当前值或者允许保持为活动状态)。
7. 从老化水中取出传感器,将校准包(传感器随附的)放在传感器的湿润的膜一端,将校准包固定在传感器体上。
8. 当显示

XX.XX ppm SAMPLE READY?

 界面,而传感器保持在空气中时,按“ENTER (回车)”键开始自动校准(“AIR CAL PLEASE WAIT(空气中校准进行中,请等待)”界面将显示几分钟,以使D.O.和温度信号达到稳定)。
9. 在“AIR CAL: CONFIRM CAL OK?(空气中校准:确认校准吗?)”界面出现后,按“ENTER (回车)”键来结束校准。
10. 当“CONFIRM ACTIVE?(确认活动态?)”界面显示出活动的测定读数后,从传感器上取下校准包,重新将传感器安装到过程中。当读数对应于实际的典型过程液体的值时,按“ENTER (回车)”键返回模拟输出,并中继到它们的活动状态(MEASURE (测量)界面将显示)。

这样就完成了GLI公司的“AIR CAL (空气中校准)”校准。分析仪现在已准备好了进行以ppm为浓度单位的溶解氧测定。

F. 完成分析仪配置

要进一步按照您的应用要求进行分析仪的配置,请使用适当的“CONFIGURE(配置)”界面以进行选择,并用“键输入”相应的值。参见第三部分第4节了解完成配置的详情。

目 录

第一部分 引言	1
第 1 节 一般信息	1
1.1 功能要点	1
1.2 模块组装	3
1.3 保留配置值	3
1.4 分析仪序列号	3
1.5 EMI/RFI 免干扰特性	3
第 2 节 规格参数	4
2.1 操作性能	4
2.2 仪器测定性能（电气、模拟输出）	6
2.3 机械性能	6
第二部分 安装	7
第 1 节 开箱	7
第 2 节 机械要求	7
2.1 位置	7
2.2 安装	7
2.3 导管孔要求	7
第 3 节 电气连接	9
3.1 GLI 膜溶解氧传感器	10
3.2 模拟输出	12
3.3 继电器输出	13
3.4 封闭接触的 TTL 输入	13
3.5 线路功率	14
第三部分 操作	16
第 1 节 用户界面	16
1.1 显示屏	16
1.2 键盘	17
1.3 测量界面（正常的显示模式）	18
第 2 节 菜单结构	19
2.1 显示主要分支选择界面	19
2.2 显示顶级菜单界面	20
2.3 显示子菜单界面	20
2.4 调节“编辑/选择”界面值	21
2.5 输入（保存）编辑/选择界面值/选项	21
第 3 节 调节显示屏对比度	21
第 4 节 分析仪配置	22
4.1 选择操作分析仪的语言	22
4.2 配置应用条件下的设置单位	22
4.3 配置传感器（A 和 B）的特性	23
4.4 设置 或 （温度显示格式）	28

4.5	配置模拟输出 (1 和 2)	28
4.6	配置继电器 (A, B, C 和 D)	31
4.7	设置密码 (功能启用或者不用)	37
4.8	配置设定总结	38
第 5 节	分析仪校准	41
5.1	重要信息	41
5.2	D.O.校准	41
5.3	温度校准	49
5.4	模拟输出 (1 和 2) 校准	52
第 6 节	测试/维护	54
6.1	状态检查 (分析仪、传感器和继电器)	54
6.2	保持输出	56
6.3	过载重置 (继电器计时器)	56
6.4	输出 (1 和 2) 模拟测试信号	57
6.5	继电器 (A, B, C 和 D) 工作测试	57
6.6	EPROM 版本检查	58
6.7	选择模拟测定	58
6.8	模拟传感器设定	59
6.9	重置配置值为出厂默认值	59
6.10	重置校准值为出厂默认值	60
第 7 节	继电器过载计时器功能	61
7.1	为何使用过载计时器	61
7.2	配置继电器的过载计时器	61
7.3	过载定时器“超时”操作	61
7.4	重置过载计时器	61
7.5	与其它分析仪功能相互作用	62
第 8 节	哈特 (HART) 选项	63
8.1	简介	63
8.2	用于 HART 网络的分析仪操作模式	64
8.3	单模式 (点对点) 接线示意图	65
8.4	多点接线	65
8.5	HART 首选项设置	67
8.6	设备首选项设置	67
8.7	“主设备重置”) 功能	70
8.8	“刷新”功能	71
8.9	PC 机编程的协议指令集	71
第四部分	服务与维护	72
第 1 节	一般信息	72
1.1	检查传感器电缆	72
1.2	更换熔芯	72
1.3	更换继电器	72
第 2 节	保持测量精度	73
2.1	保持传感器清洁	73
2.2	保持分析仪是校准好的	73

2.3 避免电气干扰.....	73
第3节 故障排除.....	73
3.1 接地回路.....	73
3.2 隔离测量系统的问题.....	74
第4节 客户支持服务.....	76
4.1 维修服务.....	76
4.2 返修方针.....	76
第五部分 备件和附件.....	77

图目录

图 1-1	EMI/RFI 免疫特性示意图	3
图 2-1	分析仪安装布置	8
图 2-2	分析仪安装尺寸详图	9
图 2-3	接线端的名称	11
图 2-4	连接 GLI 膜溶解氧 (D.O.) 传感器	12
图 2-5	连接控制/报警装置到机电继电器	13
图 2-6	连接 115 V 单相电源 (90~130 VAC 交流电)	15
图 2-7	连接 230 V 单相电源 (190~260 VAC 交流电)	15
图 2-8	连接 230 V 分相电源 (190~260 VAC 交流电)	15
图 3-1	分析仪键盘	17
图 3-2	分析仪单模式/多点 (SINGLE MODE/MULTI-DROP) 开关的位置	65
图 3-3	HART 单模式 (点对点) 接线示意图 (用于单分析仪)	66
图 3-4	HART 多点接线示意图 (用于多分析仪网络)	66

表目录

表 A	继电器配置设定	34
表 B	分析仪配置设定 (范围/选择和默认值)	38
表 C	校准方法的比较	42
表 D	温度与氧的水饱和和浓度之间的对应关系	44
表 E	大气压的校准因子	44
表 F	继电器过载计时器与其它分析仪功能的交互	62

第一部分 引言

第 1 节 一般信息

1.1 功能要点

传感器输入

分析仪可以配有可选的双传感器输入软件。这个选项使得两个传感器可以独立地监测两个测定点。分析仪可以与任何的 GLI 5500 或 5600 型系列膜溶解氧 (D.O.) 传感器配合使用。这些传感器都具有一个内置的 NTC 30K 的热敏电阻，来测量温度和对测得的 D.O. 读数进行自动校准。

MEASURE (测量) 界面

MEASURE (测量) 界面 (正常的显示模式) 提供了测定数据的不同读数。测得的 D.O. 值 (单位为 ppm, %饱和度或 mg/l) 显示在中间行。底部一行以反白显示，可以按向下 (↓) 或向上 (↑) 方向键来更改显示的量：

- 温度测定值 (或)
- 模拟输出 1 的测定值 (mA)
- 模拟输出 2 的测定值 (mA)



注意：当分析仪配有可选的双传感器输入软件时，按向右 (→) 或向左 (←) 方向键来更改 MEASURE (测量) 界面中间行来显示传感器 A 的 D.O. 值、传感器 B 的 D.O. 值，或者是传感器 A 和传感器 B 的 D.O. 值与温度值的混合读数。

按向下 (↓) 或向上 (↑) 方向键从而更改底部行来显示传感器 A 温度、传感器 B 温度、模拟输出 1 的值 (mA) 或模拟输出 2 的值 (mA)。

密码保护访问

出于安全性考虑，您可能会启用密码功能来限制对配置和校准配准的访问仅限于经授权的人员。参见第三部分第 4.7 节了解详情。

校准方法

测得的 D.O. 值可以使用三种方法之一来进行校准。出于便利性和精确度考虑，强烈推荐使用“ AIR CAL (空气中校准)”。参见第三部分第 5.1 和 5.2 节了解所有方法的详情。用于温度校准的也有两种方法 (第 5.3 节)。然而，

模拟输出



由于分析仪出厂时已经针对高精度温度测定进行了校准，这一功能通常是不需要用到。每路模拟输出的 mA 值也可以被校准（第 5.4 节）。

分析仪提供了两路独立的模拟输出（1 和 2）。每路输出都可以设定为 0~20 mA 或者是 4~20 mA，并被指定来表征测得的 D.O. 值或者温度值。

注意：当分析仪配有可选的双传感器输入软件时，一路模拟也输出能够表征传感器 B 的 D.O. 或温度的测定值。

也可以输入参数值来定义端点，在此位置 0/4 mA 和 20 mA 模拟输出值是需要（量程扩展）。关于模拟输出设置细节，请参见第三部分第 4.5 节。

在校准过程中，两路模拟输出都能够被选定来：

- 保持它们的当前值（HOLD OUTPUTS，保持输出）
- 传输为预设好的值通过对应于那些值的量来操作控制元件（XFER OUTPUTS，传输输出）
- 根据测定值作出响应，保持活动状态（ACTIVE OUTPUTS，活动输出）

继电器



分析仪有四个机电继电器，所有的都是单刀双掷接触。每个继电器可以被设置来作为 CONTROL（控制）ALARM（报警）STATUS（状态）或“TIMER（定时）”继电器。CONTROL（控制）和 ALARM（报警）继电器可以指定用测得的 D.O. 或温度值。

注意：当分析仪配有可选的双传感器输入软件时，继电器也可以表征传感器 B 所测得的 D.O. 或温度值。

由于 TIMER（计时）和 STATUS（状态）继电器是被其它的标准所驱动的，指定到这些继电器的参数是不相关的，因此是可以忽略的。

参阅第三部分第 4.6 节能了解关于继电器安装的细节。



注意：当继电器被设置成功能为一个 STATUS（状态）继电器，它就不再是可以被分配的了。相反，它变成一个专用的系统，仅用于诊断过程中当 MEASURE（测量）界面上闪动“WARNING CHECK STATUS（警告检查状态）”时的报警，这当分析仪发现“fail（错误）”的诊断条件时会发生。参阅第三部分第 6.1 节了解详情。

除了 STATUS（状态）继电器以外，在校准过程中继电器的开/关状态是和模拟输出一样受到“（HOLD/XFER/ACTIVE）OUTPUTS”即“（保持/传输/活动）输出”界面选择的影响。这些继电器也保持在它们当前的开/关状态，传输到其所希望的预设的开关状态，或者保持对测定值作出响应的活动状态。

1.2 模块组装

分析仪的模块组装功能简化了现场服务,提供了电气安全性。前门/键盘组件使用不超过 24 VDC 的电压,因而处理起来是绝对安全的。

打开分析仪外壳内的门,进入外壳内的电气连接接线端。电源必须连接到 TB3 上所明确指定的接线端上。

警告：

在靠近这个区域之前,请断开电源以免触电。

1.3 保留配置值

所有用户输入的配置都会长期保留,即使是掉电或者机器关闭也不会丢失。非易失性分析仪存储器不需电池支持。

1.4 分析仪序列号

在仪器外壳的顶部有一个标签,上面有分析仪的型号、序列号、制造日期以及其它相关项目。

1.5 EMI/RFI 免干扰特性

分析仪的设计提供了对大多数通常会遇到的电磁干扰的保护。这个保护已超过了美国标准,而达到欧洲 IEC 801 系列电磁和射频发射以及敏感度测试标准。参阅图 1-1 和第 2.1 节所列出的规格参数了解详情。



图 1-1 EMI/RFI 免疫特性示意图

第 2 节 规格参数

2.1 操作性能

显示： 图形点阵液晶显示屏 (LCD)，分辨率为 128 × 64 像素，带发光二极管 (LED) 背景灯。主要字符显示高度为 1/2 英寸 (13 mm)，辅助信息字符显示高度为 1/8 英寸 (3 mm)，菜单界面包括最多 6 整行的对话文本。

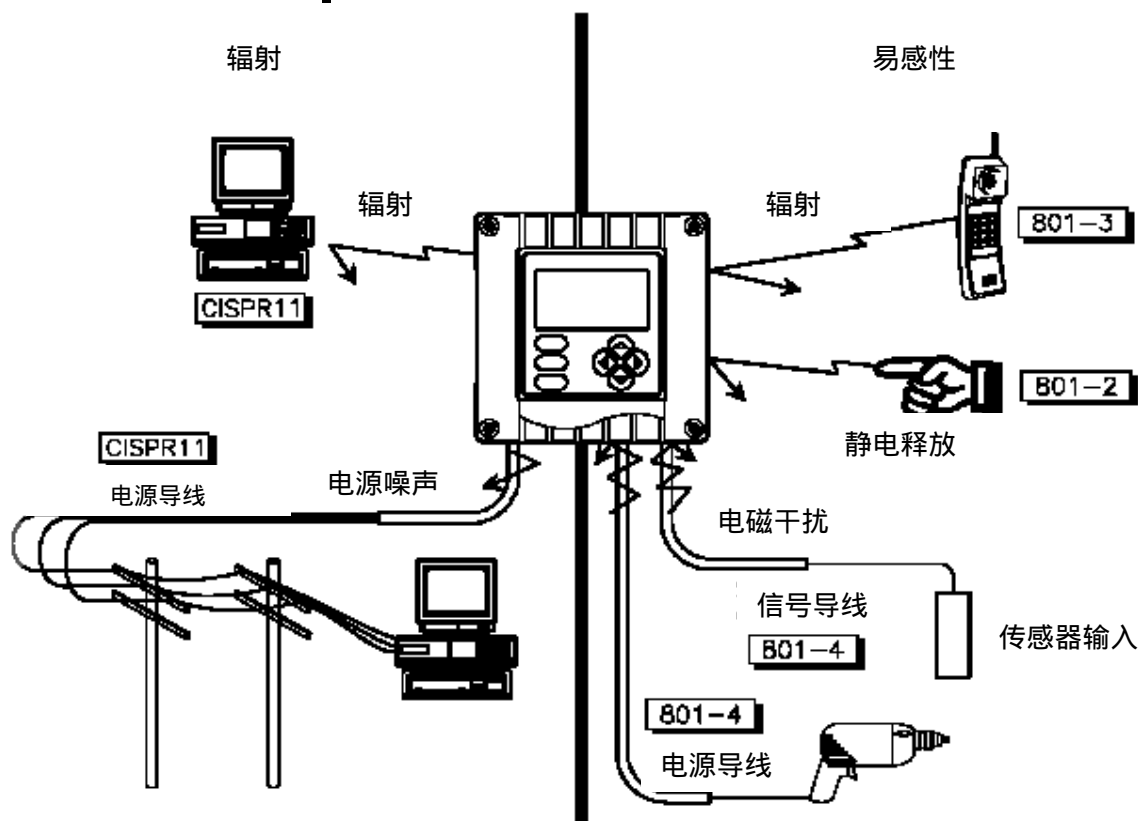
测量参数

可选范围

D.O. (溶解氧) 0~99.99 ppm, 0~99.99 mg/L, 或者 0~999.9%饱和

温度 32.0~212.0 或 0~100.0

模拟输出 (1 和 2) 0.00~20.00 mA 或 4.00~20.00 mA

环境条件： 操作： -4 ~ +140 (-20 ~ +60)，相对湿度 0 ~ 95%，没有冷凝

存放： -22 ~ +158 (-30 ~ +70)，相对湿度 0 ~ 95%，没有冷凝

继电器：

类型/输出： 四个机电继电器，SPDT (C 型)，UL 级 5A、115/230 VAC, 5A @ 30 VDC 电阻

操作模式： 各个继电器 (A, B, C 和 D) 都能够选择来通过下列参数来进行驱动：

传感器 A：溶解氧

传感器 A：温度

传感器 B*：溶解氧

传感器 B*：温度

* 必须是当分析仪配有可选的双传感器输入软件时可用。

功能模式：控制 可以设置成：高/低相位调整、定点设定、死区、过载计时、开延迟和关延迟。

报警 可以设置成：低位报警点、低位报警点死区、高位报警点、高位报警点死区、开延迟和关延迟。

报警 可以设置成：低位报警点、低位报警点死区、高位报警点、高位报警点死区、开延迟和关延迟。

状态	不可配置，仅当“错误”诊断报警条件成立时会触发（传感器膜穿孔、废电解液以及其它的传感器和仪器错误条件）
定时	由用户设定时间间隔和长度来控制 GLI 传感器清洗系统，例如 GLI 空气冲击式清洗系统
指示器	继电器 A、B、C 和 D 的指示器分别指示各自的中继状态。
温度补偿	自动，32.0 ~ 122.0（0.0 ~ 50.0），或者用户手工地输入温度来进行补偿。
传感器到仪器的距离：	最长 1000 英尺（305 m）
电源要求：	90~130 VAC 50/60 Hz 交流电（最大 10 VA）；或者 180~260 VAC，50/60 Hz 交流电（最大 10 VA）
D.O.值校准方法：	
<i>空气校准（推荐）</i>	仅当传感器在空气中校准时使用。分析仪基于输入的大气压或者海拔值来计算和显示 ppm 值，及 100%饱和空气的温度。
<i>样品校准</i>	输入由实验室分析得到的过程样品的 D.O.值，或者是比较读数。
<i>饱和校准</i>	仅当过程已知被空气 100%饱和时使用。分析仪基于输入的大气压和海拔值来计算和显示出 ppm 值，以及 100%饱和或者清水时的温度和盐度。
输出信号（两路）：	独立的 0/4 ~ 20 mA，每个都具有 0.004 mA（12 位）的数据精度，能够最大驱动 600Ω 的负载。
<i>注意：每一个模拟输出端可以指定用来代表传感器 A 所测得的 D.O. 值或者温度，或者当安装有双传感器输入软件时还有传感器 B 的测定值或者温度。可以输入相关的值以确定所需要的最小和最大输出 mA 值的端点。在校准过程中，两路输出值都可以选择来保持它们的当前值、传输给预设值通过对应于那些值的量值来以操纵控制元件，或者保持活动状态以便对测定值作出响应。</i>	

通讯： RS-232 使得能够使用 IBM 兼容个人计算机和 GLI 可选软件工具包实现分析仪测定数据的配置与调用。

HART 协议 使得能够使用合适的手持终端或者数据系统通过 HART 软件建立的通讯链接实现多台分析仪的测定值的配置和调用。

存储备份（断电不会丢失）：

所有的用户设置都不确定地保存在电可擦除只读存储器（EEPROM）中。

电气认证：

欧盟 EMC 防辐射性能和免疫性能符合 CE 认证（分别对应于 EN 50081-2 和 EN 61000-6-2）

一般目的 CSA/CSA_{NRTL} 和 FM（UL 待确定）

第 I 类，第 2 部分（Groups A~D） CSA/CSA_{NRTL} 和 FM（UL 待确定）

**2.2 仪器测定性能
（电气、模拟输出）**

准确度 满量程的 0.1%

灵敏度 满量程的 0.05%

重复性 满量程的 0.05%

温度漂移 零点和满量程：每 满量程的 0.02%

响应时间 1~60 秒达到阶跃变化的 90%

2.3 机械性能

外壳 NEMA 4X 材料，聚碳酸酯面板，环氧树脂喷涂，优质抛光铝门和箱体，带有 4 个 1/2 英寸（13 mm）的导流孔，尼龙安装托架，不锈钢硬件

安装形式 面板、表面以及管道（水平和垂直）安装

净重 约 3.5 磅（1.6 kg）

第二部分 安装

第 1 节 开箱

开箱后，推荐用户保留运输纸板箱和包装材料，以备将来仪器需要保存或者重新运输。请查看仪器和包装材料上的是否存在运输损坏的情形。如果有证据表明已受到损坏，请立即通知承运公司。

第 2 节 机械要求

2.1 位置

1. 推荐将分析仪放在距离安装的传感器尽可能近的地方。最大允许的传感器和分析仪之间的距离为 1000 英尺 (305 m)。
2. 将分析仪安装在符合下列条件的地方：
 - 清洁、干燥，振动较少或者没有振动。
 - 没有腐蚀性液体。
 - 符合环境温度限值范围(-4~+140 或者-20~+60)

小心：

将分析仪安装在阳光直射的地方可能会使环境温度高于所允许的温度限值，并且降低显示的可视性。

2.2 安装

图 2-1 显示了分析仪分别使用随附的支架和硬件的各种安装方法。确定安装方法，连接各自所需的硬件。参见图 2-2 了解关于分析仪安装尺寸的详情。

2.3 导管孔要求

推荐：将所有的接线通过 1/2 英寸接地金属导管来铺设到分析仪。如果仅用屏蔽电缆，需要有合适的溢流冒口或电缆夹。(GLI 公司提供附件电缆夹，其部件号为：3H1091；以及防水的管端盖帽，其部件号为：3H1230)。请用适当的塞子将未使用到的电缆引入孔密封好。



注意：使用 NEMA 4 级 (近似于 IP65) 配件和塞子来保持 NEMA 4X 外壳的防水完整性。



图 2-1 分析仪安装示意图



接线提示：要符合欧洲联盟（CE）电磁兼容性要求，需要遵循下列接线要求：

1. 在分析仪内的所有电缆屏蔽尽可能地短，并且需要接地。使用电缆密封管可使屏蔽直接与分析仪底盘相接触，从而提高性能。
2. 使用 Steward 铁氧体 28 B0590-000 或者等价物于传感器电缆——要求两圈。
3. 在较苛刻的传导 RF 条件下，将仪器的接地（TB1 上的接线端 4）与当地已知的地线相连。

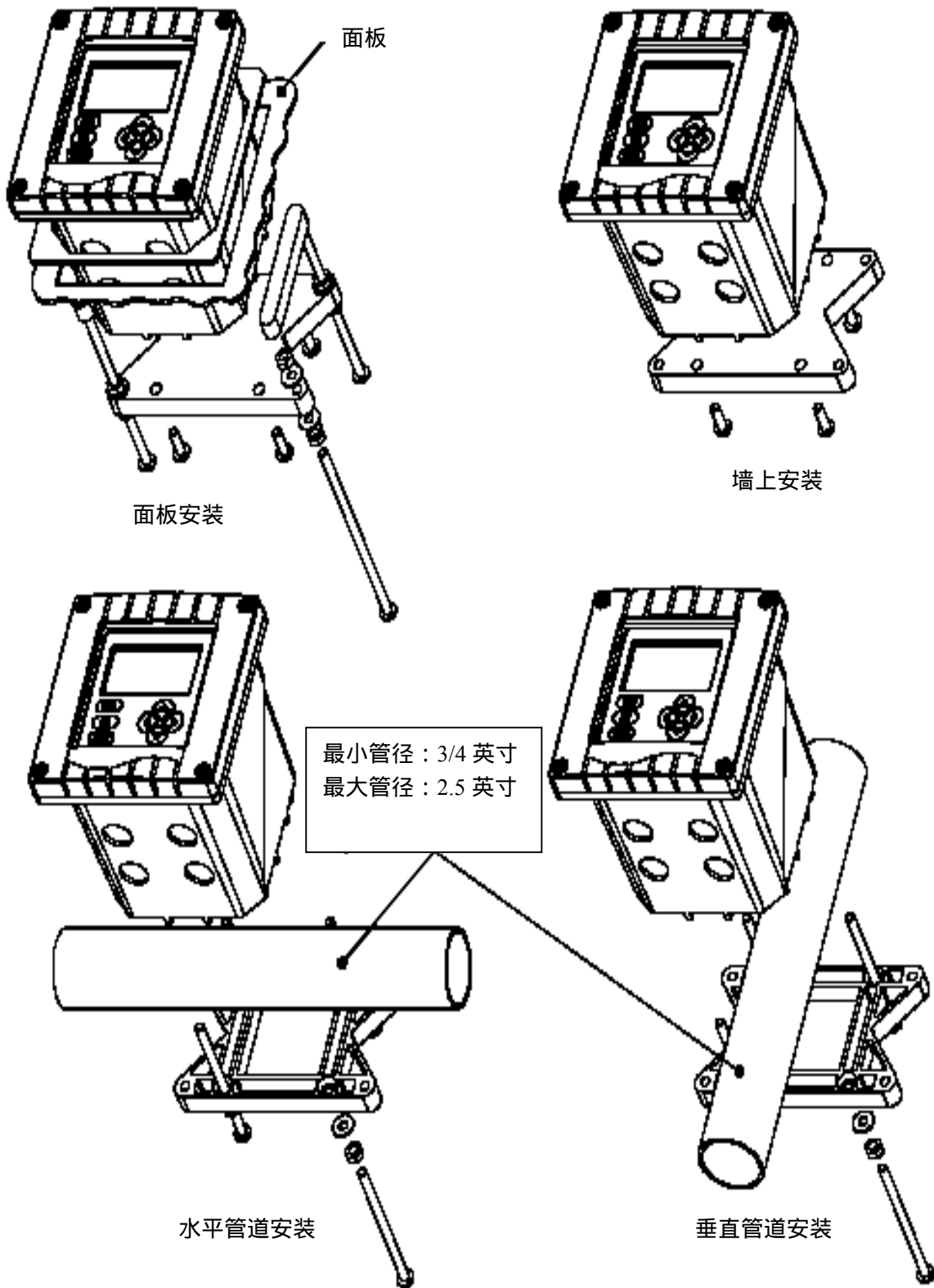

注意：对于更为简单的接线是：在连接传感器和模拟输出通过前孔连接之前，将电源线和继电器输出通过后导管孔连接。

3.1 GLI 膜溶解氧 传感器

分析仪可以一直使用单个传感器，将其连接到 SENSOR A（传感器 A）接线端。当分析仪配有可选的双传感器输入软件时，第二个传感器可以连接到 SENSOR B（传感器 B）接线端并用于监测第二个测量点。



接线技巧：请采用 1/2 英寸、接地金属导线管来进行分析仪到接线盒的连接电缆的铺设，以便保护其不受潮湿、电气噪声和机械损伤的影响。



注意：不要用任何含有交流电线的导管来进行分析仪到接线盒的连接电缆的铺设（“电气噪声”可能会干扰传感器的信号）

所有的 GLI 5500 和 5600 型系列膜溶解氧（D.O.）传感器都有一个内置的 NTC 30K 热敏电阻，用来进行温度测量和自动温度补偿。

1. 使用 GLI（或其它适当的）安装硬件来安装 GLI 膜 D.O. 传感器。参考 GLI 传感器操作手册了解详情。



注意：当分析仪配有可选的传感器快速脱卸式插座时，可以很简便地插入传感器电缆。这就消除了使用 GLI 传感器安装硬件随附的接线盒以及连接电缆的必要。否则的话，请按下面第 2~5 步进行操作。

2. 当使用 GLI 安装硬件时，将传感器电缆插入到接线盒上相匹配的插座中。用 6 线连接电缆（GLI 部件号：1W1100）连接接线盒至分析仪。

3. 在连接电缆的分析仪端，将两根屏蔽电缆拧在一起，然后用塑料胶布或者胶带绝缘以防止短路出现，并将组合屏蔽电缆连接到分析仪箱体底部的五个开孔接地端。
4. 参阅图 2-4，将其它的连接电缆接到分析仪的 TB1 的 SENSOR A（传感器 A）接线端，注意颜色须匹配。（如果用了第二个传感器的话，交其用相同的连接到 SENSOR B（传感器 B）接线端）。
5. 在连接电缆的接线盒端，将两根屏蔽导线拧在一起，然后将组合屏蔽线连接到接线盒上对应于带黑纹的白色线的接线端上。将连接电缆的另一端连接到对应于它们导线颜色的接线端上。



图 2-3 接线端的分配



图 2-4 GLI 膜溶解氧传感器

3.2 模拟输出

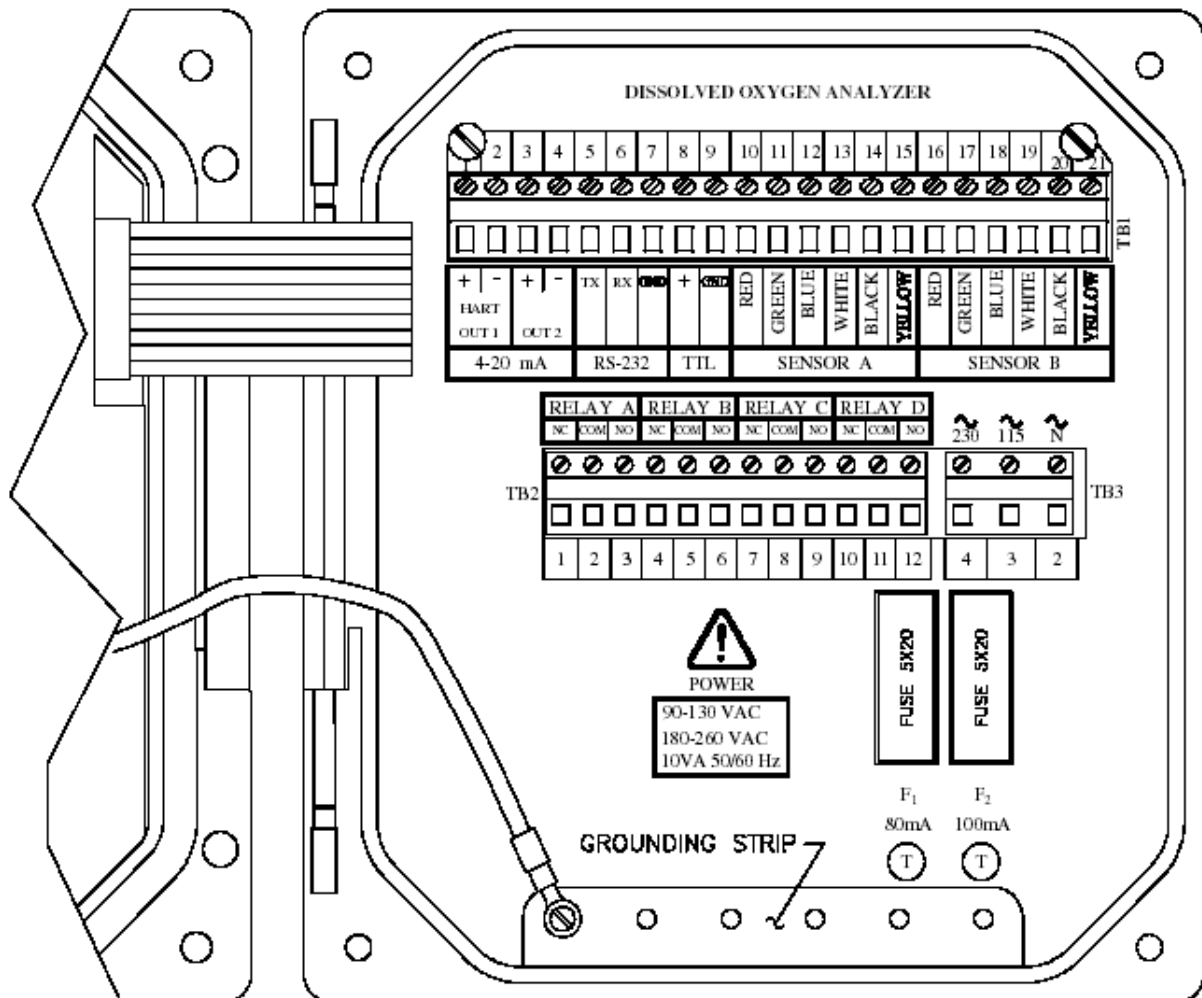

提供两路模拟输出(1和2),每路输出都能够设置为 0~20 mA 或者 4~20 mA,用来指定表征测得的溶解氧或者温度。

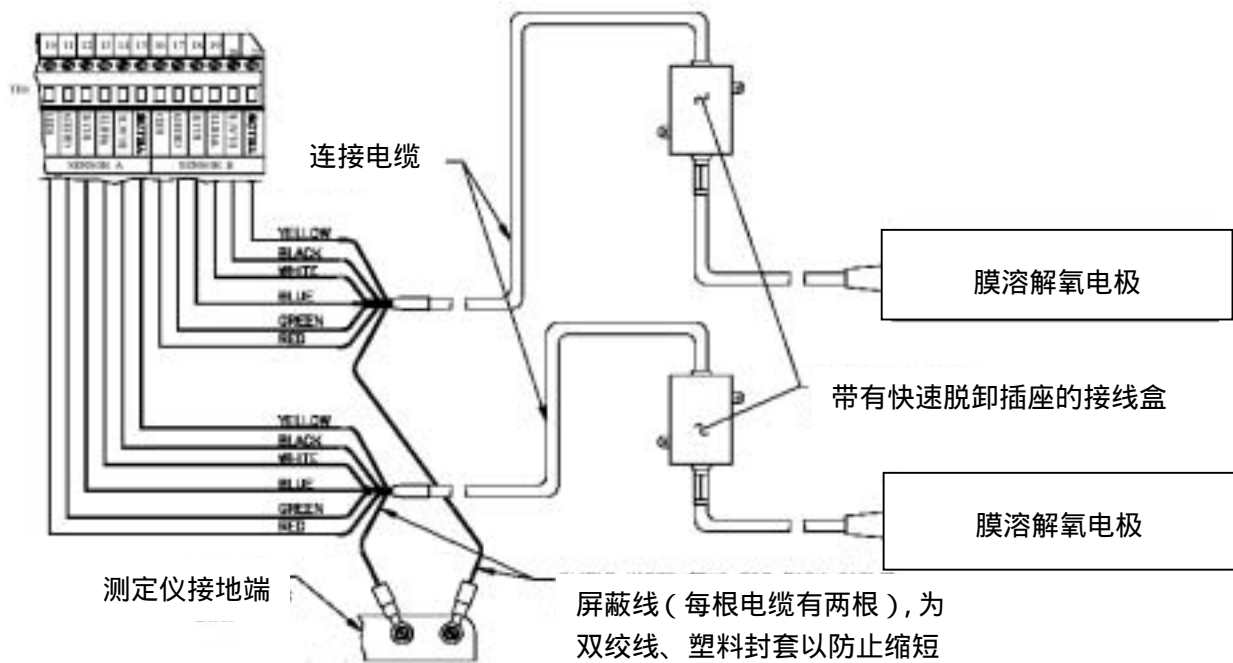
注意:当分析仪配有可选的双传感器输入软件时,模拟输出也可以表征 SENSOR B (传感器 B) 测得的溶解氧或温度值。

输出是与输入和接地相隔离的,但各输出之间并不互相隔离。关于输出配置的细节,参见第三部分第 4.5 节。



接线提示:请采用高质量的、带屏蔽的仪器用电缆来连接模拟输出。为了得到最佳的电磁噪声免疫特性(EMI/RFI),将电缆屏蔽连接到分析仪箱体底部的五个开孔接地端。

每个 0/4~20 mA 的输出能够驱动 600 的负载。

- 输出 1: 连接负载到 TB1 上的接线端 1 和 2,注意极性的匹配。
- 输出 2: 将负载接到 TB1 上的接线端 3 和 4。



注意:当使用了 HART 通讯选项时,数字信号根据 4~20 mA 模拟输出。在 HART 的点对点(point-to-point)接线构型中,只有输出 1 保持对于常规使用可以访问。然而,在 HART 多点接线构型中,输出 1 是对应于那项功能的,不能够使用。参阅第三部分第 8 节了解更多关于 HART 通讯的信息。

3.3 继电器输出

分析仪配有四个机电继电器。关于继电器安装详情，请参阅第三部分第 4.6 节。

小心：

对于任何一种继电器都不要超过接解标称值（5A 115/230 VAC）。当开关转换更大的电流时，请使用辅助继电器开关，通过分析仪触发而延长分析仪的寿命。当使用继电器输出时，请确保到分析仪的电源供电对于处理当前期望的负载的电流而言是充足的。

在 TB2 上从接线端 1~12 提供了四套单刀双掷（SPDT）输出（继电器 A、B、C 和 D）。继电器输出是不通电的。分析仪的电源也可以用于控制/报警装置或者 GLI 空气冲击式传感器清洗系统及这些继电器接触的供电。参见图 2-5 了解大体上的接线安排。总是必须控制接线以确保电源不会因为继电器的开关动作而造成短路，以及接线能够符合当地的法规。

警告：

将线接到 TB2 的继电器终端时，请确保没有接电！



图 2-5 连接控制/报警装置到机电继电器（用于感应负载开关）

* 推荐使用这些组件以得到最大的继电器寿命。为了得到最佳性能，这些组件应该尽可能安装最接近于负载的地方。

3.4 封闭接触的

TTL 输入

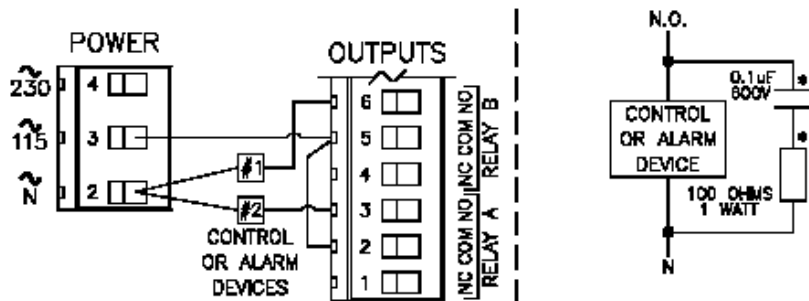
分析仪的晶体管-晶体管逻辑（TTL）输入功能使您能够方便地保持或者传输模拟输出、控制（CONTROL）和报警（ALARM）继电器。TTL 输入功能如何起作用取决于在最近一次校准过程中所选择的输出状态（HOLD，XFER 或 ACTIVE，即保持、传输和活动）：

- 如果选择了 HOLD（保持），TTL 输入将保持模拟输出为它们最近的测定值，并将继电器保持在其当前的

“开/关”状态。

- 如果选择了“XFER (传输)”，TTL 输入将传输模拟输出到它们由用户输入的预设值，将继电器传输到用户所输入的预设的“开/关”状态。
- 如果选择了“ACTIVE (活动)”，TTL 输入将不可用，使得模拟输出和继电器为活动状态，这样它们能够根据测定值作出响应。

要应用 TTL 保持或者传输，使用当地或是远程连接 TB1 上的 TTL 接线端 8 到接线端 9。当这个连接断开后，所应用的保持或者传输状态将被释放。



注意：TTL 输入保持功能可能会用其它三种用来保持模拟输出和继电器的方法来影响它，这些方法列在下面：

1. **选择校准输出状态：**在校准过程中选择的输出状态(保持, 传输或活动)总是优先于 TTL 输入的。如果 TTL 输入处于运行中，它将在校准后(或者是退出校准后)重新应用，将根据最近所选择的输出状态而起作用。
2. **TEST/MAINT (测试/维护) 菜单保持输出功能：**TEST/MAINT(测试/维护)保持总是优先于 TTL 输入的。如果 TTL 输入处于运行中，它将在校准后(或者是退出校准后)重新应用，将根据最近所选择的输出状态而起作用。
3. **活动的TIMER (计时器) 继电器：**应用 TTL 输入总是优先于TIMER (计时器) 继电器。当 TTL 输入被应用时，它将挂起计时器继电器的倒计时功能，直到 TTL 输出被释放。这时，计时器继电器将从被挂起的那个点重新开始倒计时。

3.5 线路功率

参考图 2-6、图 2-7 或图 2-8，采用标准的 3 线连接排列方法将电源线连接到 TB3 上合适的接线端。请使用符合当地法规要求的接线规范（例如：在美国为国家电气法规手册——《National Electric Code Handbook》）。



警告：

在将电源线连接到 TB1 的“电源”接线端时，应确保处于断电状态。同时，只能使用标准的 3 线接地接线排列方法以避免出现不安全的情况，并确保系统正常操作。



注意：在任何情况下，将电源电缆的地线（通常为绿色）接到分析仪箱体底部的接地端（5 个开孔）。

“115”和“230”V 电路都受到内部的板上安装的慢熔断型熔芯的保护。

注意：对于230 V分相电源，请确保符合当地关于将115 V电接到“N”接线端熔断的法规。



图 2-6 115V 单相电源的连接
(90~130 VAC)



图 2-7 230V 单相电源的连接
(180~260 VAC)

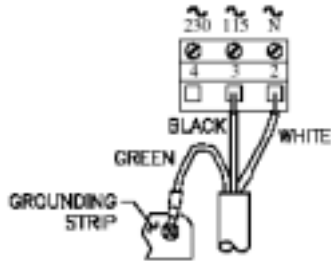

图 2-8 230V 分相电源的连接
(180~260 VAC)

第三部分 操作

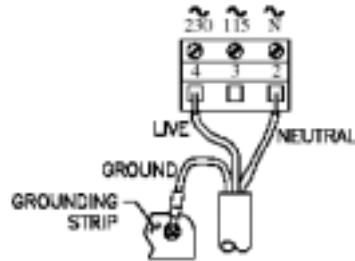
第 1 节 用户界面

分析仪的用户界面由一个 LCD 液晶显示屏和一个键盘组成,包括一系列的按键:“MEAS(测量)”、“CAL(校准)”、“CONFIG(配置)”、“MAINT(维护)”、“DIAG(诊断)”、“ENTER(回车)”,以及向左(←)、向右(→)、向上(↑)和向下(↓)方向键。

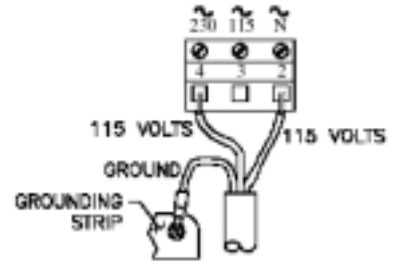
1.1 显示屏

通过使用键盘,您可以显示三种类型的界面:

- “MEASURE(测量)”界面:通常的显示模式,显示测定值。溶解氧(以 ppm、%饱和度或者 mg/l 为单位)显示在中间行。以反白显示的底行可以通过使用向下(↓)或向上(↑)方向键来显示测得温度值(以 或 为单位)模拟输出 1 的 mA 值或输出 2 的 mA 值。



注意:当分析仪配有可选的双传感器输入软件时,按向右(→)和向左(←)方向键来更改 MEASURE(测量)界面中间行为显示传感器 A 的 D.O. 读数、传感器 B 的 D.O. 读数,或者是传感器 A 和传感器 B 的 D.O. 值和温度值的组合读数。

按向下(↓)或者向上(↑)方向键逐项更改底行来显示传感器 A 的温度、传感器 B 的温度、模拟输出 1 的值(mA)或者模拟输出 2 的值(mA)。

一个典型的 MEASURE(测量)界面如下:

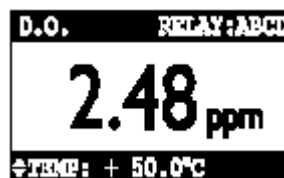

- 在 MEASURE(测量)界面的顶行,继电器 A、B、C 和 D 指示器将会在它们的中继工作状态发生改变时出现。当使用继电器过载计时器,并且已经“超时”,各继电器指示器将连续闪烁,直到过载情形被解决为止。

1.2 键盘

- “MENU (菜单)”界面：在菜单树的三个主要分支的这些顶级和下级（子菜单）界面都是用来进入配置的“edit/selection (编辑/选择)”界面。（在每个菜单分支的“EXIT (退出)”界面使您移动到上一级菜单树，按“ENTER (回车)”键确定。）
- “Edit/Selection (编辑/选择)”界面：在这些界面中输入值/选择可以校准、配置和检测测试仪。

键盘使您能够在分析仪菜单树中进行移动。各个键以及它们对应的功能如下：

1. “MENU (菜单)”键：总是显示菜单树(“MAIN MENU (主菜单)”界面)的顶级菜单。要显示顶级菜单界面的某个想要的分支(CALIBRATE(校准)、CONFIGURE (配置)或TEST/MAINT(测试/维护)),使用向下(↓)或向上(↑)方向键来选择对应的行，然后按“ENTER (回车)”键。（“MENU (菜单)”键也可以用来“放弃”更改值/选项的进程。）
2. “ENTER (回车)”键：按这个键会做两件事：显示子菜单和“edit/selection (编辑/选择)”界面，可以输入（保存）配置值/选择。
3. “ESC (退出)”键：按这个键总是将显示内容从菜单树中上移一级。（例子：在“MAIN MENU (主菜单)”界面中，按一次“ESC (退出)”键将会回到上一级的“MEASURE (测量)”界面。）这个键也能够用来“放弃”改变值或者选择的进程。



图 3-1 分析仪键盘

1.3 测量界面（正常的显示模式）

4. 向左 (←) 和向右 (→) 方向键：根据显示界面的不同，这些键可以完成下列工作：
 - “MEASURE（测量）”界面：更改读数（按连续的循环顺序）来显示不同的测量。
 - “Menu（菜单）”界面：这些键是不起作用的。
 - “Edit/Selection（编辑/选择）”界面：“粗调”所显示的数值。
5. 向上 (↑) 和向下 (↓) 方向键：根据显示界面的不同，这些键可以完成下列工作：
 - “MEASURE（测量）”界面：更改底部辅助显示行，以反白显示，在温度测定值和输出 1 和输出 2 的 mA 值之间切换。（当分析仪配有可选的双传感器输入软件时，传感器 B 的温度将会显示。）
 - “Menu（菜单）”界面：将反白显示的光标向上或者向下移动来选择显示行项目。
 - “Edit/Selection（编辑/选择）”界面：“精调”所显示的被圆括号所包括的数值，在这些被圆括号所包括的选项之间分别向上或者向下移动。

“MEASURE（测量）”界面通常会显示。按“MENU（菜单）”键可以暂时用“MAIN MENU（主菜单）”分支选择界面来替代“MEASURE（测量）”界面。通过使用键盘，您可以显示其它界面来对分析仪进行校准、配置或者测试。除了是在校准或者使用特定的分析仪测试/维护功能之外，如果键盘在 30 分钟内没有使用，显示屏将自动回到“MEASURE（测量）”界面。任何时候要显示“MEASURE（测量）”界面，只需按一下“MENU（菜单）”键，然后再按一下“ESC（退出）”键。

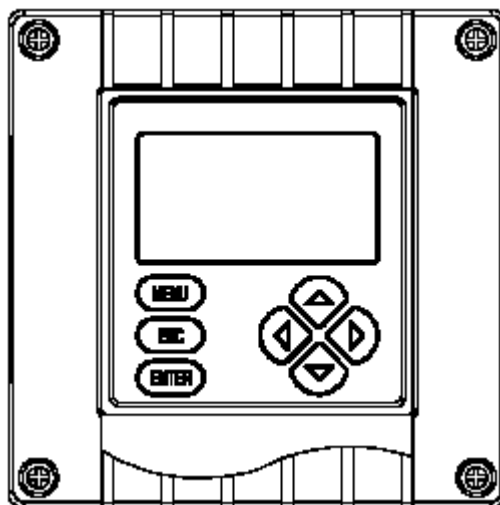
在“MEASURE（测量）”界面下按向下 (↓) 或向上 (↑) 方向键在屏幕底行在其它测定值之间进行滚动。下面这些 MEASURE（测量）界面是这种能力的示例：

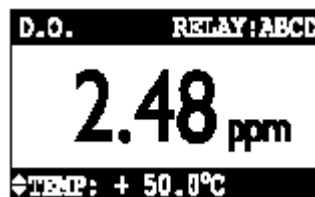

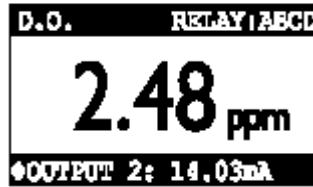
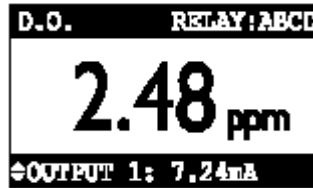

注意：当分析仪返回到正常的 MEASURE（测量）界面模式时，出现的读数通常是上次所选择的版本。

注意到这些 MEASURE（测量）界面示例在它们的顶部显示出厂时默认的“D.O.（溶解氧）”符号，证明分析仪的符号特征。要创建您自己的符号，参阅第三部分第 4.2 节子标题“输入符号（在“MEASURE（测量）”屏幕的顶部）”。

当测定值超出了分析仪的测量范围，会显示一系列的“+”或“-”界面符号，分别表明其值在范围之上或者之下。这也包括 GLI 膜 D.O.传感器的温度范围是 0~50 。

第 2 节 菜单结构

分析仪菜单树分为三个主要的分支：CALIBRATE（校准）、CONFIGURE（配置）和“TEST/MAINT（测试/维护）”。每一个主要的分支都是顶级菜单界面的相类似的分层结构，相关的较低一级的子菜单界面，在很多情况下都会显示子-子菜单。

每层都包括一个“EXIT（退出）”界面以返回到显示上一级前一层的界面。



菜单结构提示：为了操作方便，在每个分支中的各层都是按照最频繁使用的功能界面先出现的顺序来组织的，而不是用于最初安装的功能界面。

2.1 显示主要分支 选择界面

选择“MENU（菜单）”键，一直显示这个主分支选择界面：



2.2 显示顶级菜单界面

1. 在主分支选择界面的显示后,使用向下(↓)或向上(↑)方向键来选择对应于所想要的分支的行(以反白显示)。
 2. 按“ENTER(回车)”键,显示那个分支的顶级菜单。
- 每个主分支的顶级菜单界面有:

```
CALIBRATE
<SENSOR
>TEMPERATURE
>CAL OUTPUTS
<EXIT
```

```
CONFIGURE
>SET OUTPUT 1
>SET OUTPUT 2
>SET RELAY A
>SET RELAY B
>SET RELAY C
>SET RELAY D
>SET PASSCODE
>SET °C OR °F
>PRESSURE UNITS
>SALINITY UNITS
>LANGUAGE
>SENSOR
<EXIT
```

```
TEST/MAINT
>STATUS
>HOLD OUTPUTS
>OVERSPEED RESET
>OUTPUT 1
>OUTPUT 2
>RELAY A
>RELAY B
>RELAY C
>RELAY D
>EPROM VERSION
>SELECT SIM
>SIM SENSOR
>RESET CONFIGURE
>RESET CALIBRATE
<EXIT
```



菜单结构提示:在菜单界面上,如果在首行有一个水平的条形标记(≡)表明有一个相关的子菜单或者“edit/selection(编辑/选择)”界面。

在菜单界面上,如果在其首行开头有“▶”符号而第二行末尾有“↓”符号,表明您能够在同一层中通过向下(↓)方向键选择其它界面。而在第二行末尾有“↕”符号,表明您能够通过向上(↑)或向下(↓)方向键选择其它界面来各界面之间切换。当显示“↑”符号时,表明您可以达到那个层的最后一个界面,您能够使用选择向上(↑)方向键来选择前面的界面。



注意:有一个▶标记指向菜单列表项目,表明该项不相关、不要求的、以前输入安装选项以及不可用。

2.3 显示子菜单界面

1. 在显示顶级菜单界面,使用向下(↓)或向上(↑)方向键来选择对应于希望的较低级的子菜单界面的行。
 2. 按“ENTER(回车)”键,显示子菜单屏幕。
- 当子菜单或子-子菜单界面包含第一行末尾为“?”的

“ edit/selection (编辑/选择)” 界面。按向下 (↓) 或向上 (↑) 方向键来更改值/选项，附有一行圆括号 (在界面的第二行)。

例：在这个 “ edit (编辑)” 界面，显示

```
SET 'C OR 'F?  
( 'C )
```

按一次向下 (↓) 键，显示这个相关的选择：

```
SET 'C OR 'F?  
( 'F )
```

2.4 调节 “编辑/选择” 界面值

使用方向键来编辑/更改由圆括号所包括的值/选项(例子如上面和下面所示)。

```
SET PARAMETER?  
( SENSOR )
```

```
SET 4mA VALUE?  
( 0.00 ppm )
```

可以简单地使用向上 (↑) 和向下 (↓) 方向键来进行选项更改。数值型值可以采用向左 (←) 和向右 (→) 方向键来进行 “粗” 调，并采用向上 (↑) 和向下 (↓) 方向键来进行 “精” 调。按键时间越长，数字更改得越快。

2.5 输入 (保存) 编辑/选择界面值/选项

在所希望的值/选项显示时，按 “ ENTER (回车)” 键来输入 (保存) 其入一个非挥发分析仪存储器。前一界面将重新显示。



注意：您随时可以按 “ESC (退出)” 键来退出新的设置。最早的设置将会保留。

第 3 节 调节显示屏对比度

环境照明条件可能有必要调节分析仪显示对比度来改善可视性。当 MEASURE (测量) 显示时，按住 “ ENTER (回车)” 键不放并同时按向下 (↓) 或向上 (↑) 方向键，直到得到所要的对比度。

第 4 节 分析仪配置



注意：当密码功能激活时（第 4.7 节），您必须成功地输入密码才能输入配置设定值。

4.1 选择操作分析仪的语言

分析仪可以以各种语言来显示操作界面，例如：英语、法语、德语、西班牙语及其它语言。分析仪出厂时的设置值为英语。要更改语言：



1. 按“MENU（菜单）”键来显示

使用向下（↓）键来选择“CONFIGURE（配置）”行。

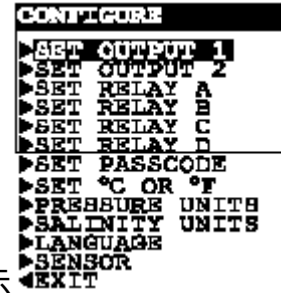

2. 按“ENTER（回车）”键，显示

按向下（↓）方向键，选择“LANGUAGE（语言）”行。

3. 按“ENTER（回车）”键，显示



使用向下（↓）或向上（↑）方向键来选择一种语言，按“ENTER（回车）”键来输入它。



注意：当选择并输入了一种语言后，所有的界面都将以那种语言显示。

4.2 配置应用条件下的设置单位

当采用“ AIR CAL(空气中校准)”或者“ SATURATION CAL(饱和校准)”方法来校准 D.O.测定时，分析仪要求您输入您所在地区大气压或海拔值，“ SATURATION(饱和校准)”方法也使用输入的盐度值来定义传感器所浸入的过程液体或者洁净的水。（当使用“ AIR CAL(空气中校准)”方法时，分析仪将用“ 0 ”来替换所输入的盐度值，因为传感器是置于空气中的。）首先选择大气压/海拔和盐度的测量单位，然后设置每一项的真实值。

(参阅第 4.3 节, 子标题“设置压力或设置海拔高度”, 以及“设置盐度”)

选择大气压单位

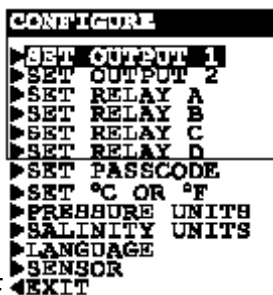

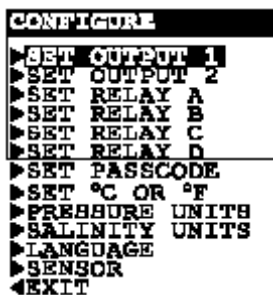
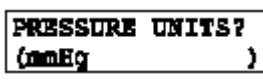
1. 在  界面下, 使用向下 (↓) 键来选择“PRESSURE UNITS (压力单位)”行。
2. 按“ENTER (回车)”键, 显示 。
使用向上 (↑) 和向下 (↓) 方向键来选择大气压单位 (mmHg, 以英尺为单位的海拔高度, 以米为单位的海拔高度), 然后按“ENTER (回车)”键来输入它。

选择盐度单位

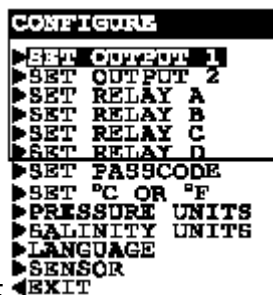

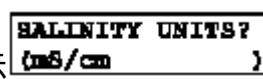
1. 在  界面下, 使用向下 (↓) 键来选择“SALINITY UNITS (盐度单位)”行。
2. 按“ENTER (确定)”来显示 。使用向上 (↑) 和向下 (↓) 方向键来选择盐度单位 (mS/cm, 电导率; 或者 mmol/l, 离子强度), 然后按“ENTER (确定)”来输入它。

4.3 配置传感器 (A 和 B) 的特性

分析仪通常使用一个传感器, 当传感器配有双传感器输入软件时, 也可以使用第二个传感器来监测第二个测定点。

分析仪必须配置来定义每个传感器的特性, 包括: 显示格式、输入信号过滤、大气压力/海拔和盐度单位 (用于“ AIR CAL (空气中校准)” 或者“ SATURATION CAL (饱和校准)” 方法来进行 D.O.校准), 其它的相关项目例如脉冲抑制、符号以及温度元件类型等。当使用两个传感器时, 可使用他们各自的菜单界面进行独立配置。

选择显示格式

选择“MEASURE (测量)”界面 D.O.读数想要的显示格式。选定的单位和精度也将显示在所有可用的“edit/selection (编辑/选择)”菜单界面。

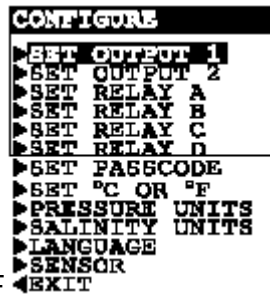

1. 在  界面下，按向下(↓)方向键来选择“SENSOR (传感器)”行。

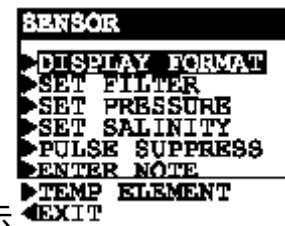

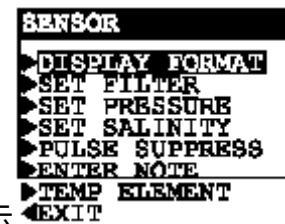
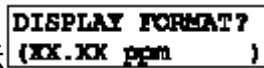

2. 按“ENTER (回车)”键，显示 。
3. 在“DISPLAY FORMAT(显示格式)”行下，按“ENTER (回车)”键来显示 。使用向上(↑)和向下(↓)方向键来选择一种显示格式 (XX.XX ppm, XX.XX mg/l 或者 999.9%)，然后按“ENTER(回车)”键来将其输入。

设置过滤时间

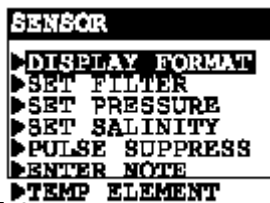
可以设定一个时间常数 (以秒为单位) 来过滤或者“使平滑”传感器信号。最小值为“0 秒”意味着没有过滤效果；最大值“60 秒”则对应于最大的过滤效果。确定采用何种传感器信号滤波是一个需要折衷考虑的问题。过滤时间设得越高，则实际值发生改变所引起的传感器信号变化所南非的响应时间越长。

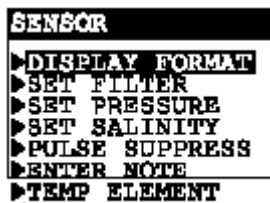

1. 在  界面下，用向下(↓)键来选择“SET FILTER (选择过滤)”行。
2. 按“ENTER (回车)”键，显示一个类似于  的界面。使用方向键来调整显示值

设置大气压或设置
海拔高度



设置盐度(过程液体
或者清水的值)

到所希望的过滤时间，按“ENTER(回车)”键来输入本选项。

要使用“ AIR CAL(空气中校准)”或“ SATURATION(饱和校准)”方法来进行 D.O.校准，需要设定您所在地区的大气压或者海拔高度值：

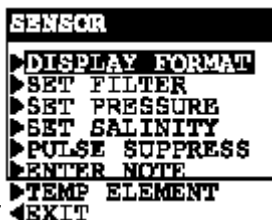

1. 在 EXIT 界面下，用向下(↓)键来选择“ SET PRESSURE (设置压力)”行。

注意：如果选定的单位是海拔(第4.2节)，“ SET ALTITUDE (设置海拔)”将会显示在“ SET PRESSURE (设置压力)”的那一行。

2. 按“ENTER(回车)”键，显示 SET PRESSURE? (XXX.X mmHg) 或者 SET ALTITUDE? (XXXX FT) 界面。使用方向键来调整显示值为已知的大气压(或者海拔高度)，按“ENTER(回车)”键来输入该值。

注意：对于海平面以上的高度，使用向上(↑)键来选择值之前的“+”值；对于海平面以下的高度，使用向下(↓)键来选择值之前的“-”值。

要在“ SATURATION(饱和校准)”方法校准 D.O.过程中，设置传感器将浸放入的 100%空气饱和过程的液体或者洁净的水的盐度：

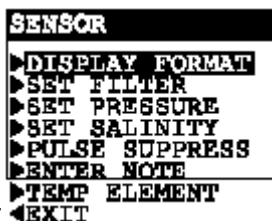

1. 在 EXIT 界面下，用向下(↓)键来选择“ SET SALINITY (设置盐度)”行。

2. 根据第 4.2 节中所选的盐度单位，按“ENTER(回车)”键来显示一个类似 SET SALINITY? (XX.XX mg/cm) 或者 SET SALINITY? (X.X mMol/L) 的界面。使用方向键来调节值，使其正好符合已知的盐度值，“ENTER(回车)”键输入该值。

选择脉冲抑制 (开/关)

有时外部干扰可能会偶然引起测量系统的读数不稳定。常见的原因包括过程液体中残留的气泡，以及电磁干扰（EMI 或者“电气噪声”脉冲）。分析仪具有脉冲抑制功能来扣除这种情形而使读数保持稳定。

例：假设分析仪的读数稳定地显示为 2.13 ppm，突然有几秒钟跳跃到了 3.94 ppm，然后又回到了 2.13 ppm。当打开本脉冲抑制功能后，分析仪将把此当作是一个短暂的扰动，“抑制”大多数的这类脉冲变动，而提供更为平滑的测定值读数。

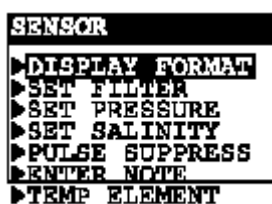

1. 在 **EXIT** 界面下，使用向下 (\downarrow) 方向键来选择“PULSE SUPPRESS (脉冲抑制)”线。
2. 按“ENTER (回车)”键显示 **PULSE SUPPRESS?** (**OFF**)。使用向上 (\uparrow) 和向下 (\downarrow) 方向键来浏览两个选项：OFF (关闭) 或 ON (打开)，然后按“ENTER (回车)”键来输入它。

输入注释 (测量界面的顶行)

“MEASURE (测量)”界面的顶部一行是独立的读数，出厂时的默认设置为“D.O. (溶解氧)”。这个注释是可以被更改的，举个例子，根据应用场合因地制宜地修改为“BASIN 1 (池 1)”。注释仅限于 8 个字符，它可以是大写英文字母 A~Z、数字 0~9、句点和空格的组合。

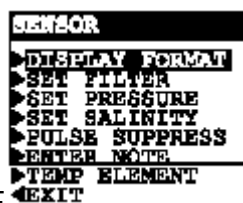

1. 在 **EXIT** 界面下，使用向下 (\downarrow) 方向键选择“ENTER NOTE (输入注释)”行。
2. 按“ENTER (回车)”键显示 **ENTER NOTE?** (**{[D].O.**)。在第二行创建所希望的注释：
 - A. 从最左端的位置开始，使用向上 (\uparrow) 和向下 (\downarrow) 方向键来选择所希望的第一个字符。

选择温度元件类型



B. 按一次向右 (⇨) 方向键来选择下一个字符, 使用向上 (⇧) 和向下 (⇩) 方向键来选择所希望的字符。

C. 重复这一过程, 直到显示所希望的注释。

3. 按“ENTER (回车)”键来输入显示的注释。

配置分析仪为自动温度补偿(使用传感器内置的 NTC 30K 热敏电阻), 或者是固定的 MANUAL (手工) 温度补偿。当使用 MANUAL (手工) 温度补偿时, 您必须确定并输入特定的温度值。

注意:当分析仪配有可选的双传感器输入软件并且仅有一个传感器正被使用时, 为未被使用的传感器输入元件类型选择“MANUAL (手工)”以阻止或者清除“WARNING: CHECK STATUS (警告: 检查状态)”消息——这是由于没有检测到温度元件所造成的。

要配置分析仪为固定的手工温度补偿, 您必须选择“手工”并输入一个特定的温度值。

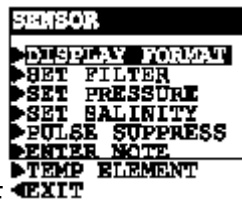

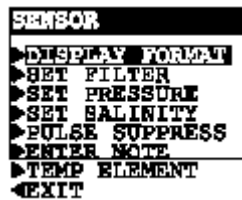
1. 在  界面下, 用向下 (⇩) 键来选择“TEMP ELEMENT (温度元件)”行。

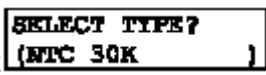

2. 按“ENTER (回车)”键, 显示 .
3. 选择“SELECT TYPE (选择类型)”行, 按“ENTER

(回车)”键, 显示 。按向下 (⇩) 键, 选择“MANUAL (手工)”来配置分析仪进行固定手工温度补偿, 按“ENTER (回车)”键来输入它。

4. 现在确定并输入一个特定的手工温度补偿值:

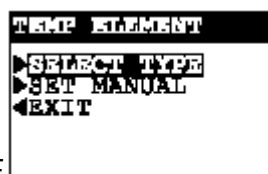

- A. 在  界面下, 用向下 (⇩) 键

选择“SET MANUAL (设置手工)”行。

B. 按“ENTER (回车)”键，显示一个类似

```
SET MANUAL?  
(25.0°C )
```

的界面。使用方向键来调节所显示的值至所希望的固定温度，然后按“ENTER (回车)”键来输入值。

4.4 设置 或 (温度显示格式)

“MEASURE (测量)”界面可以设置来以 或 为单位来显示温度值。在任意情况下，测得温度的显示精度都是“XX.X”。

```
CONFIGURE  
▶SET OUTPUT 1  
▶SET OUTPUT 2  
▶SET RELAY A  
▶SET RELAY B  
▶SET RELAY C  
▶SET RELAY D  
▶SET PASSCODE  
▶SET °C OR °F  
▶PRESSURE UNITS  
▶SALINITY UNITS  
▶LANGUAGE  
▶SENSOR  
◀EXIT
```

1. 在 顶级菜单界面下，用向下 (↓) 键选择“SET OR ”行。

2. 按“ENTER (回车)”键，显示

```
SET °C OR °F  
(°C )
```

。

使用向上 (↑) 和向下 (↓) 方向键来选择温度单位，然后按“ENTER (回车)”键来将其输入。

4.5 配置模拟输出 (1 和 2)

分析仪提供了两路独立的模拟输出 (1 和 2)。在校准过程中，模拟输出可以被保持、传送为预设的 mA 值，或者是保持活动状态。在正常的测定操作中，模拟输出能够：

- 在“TEST/MAINT (测试/维护)”菜单中选择“HOLD OUTPUTS(保持输出)”行，然后按“ENTER(回车)”键确定，最长可保持时间为 30 min。
- 本地或者远程连接 TB1 上的 TTL 输入接线端 8 和 9，可以获得永久的保持。
- 由一个激活的“计时器”继电器来保持，用于其输入的“DURATION (持续时间)”和“OFF DELAY (关延迟)”时间间隔 (1~999 秒)。

在校准过程中所选择的输出状态 (HOLD、XFER 或 ACTIVE, 即保持、传输或活动) 总是优先于所应用的 TTL 输入保持/传输和/或计时器继电器的保持。关于保持功能

的优先顺序的详细情况，请参阅第二部分第 3.4 节。

从输出保持被启动的那一刻起（在校准过程中、从 TEST/MAINT（测试/维护）菜单，或是 TTL 输入），“计时器”继电器的“INTERVAL（时间间隔）”或“DURATION（持续时间）”的倒计时过程将暂时被关闭。当输出保持终止时，“计时器”继电器将从其暂停的时刻继续其对“INTERVAL（时间间隔）”或“DURATION（持续时间）”的倒计时。当“计时器”继电器对“INTERVAL（时间间隔）”倒计时时，两路输出均暂时重新保持，直到预设的“INTERVAL（时间间隔）”和“OFF DELAY（关延迟）”时间（如果用到的话）结束以后为止。



注意：当使用 HART 通讯选项时，4~20mA 模拟输出 1 信号将被编码为数字信号。在 HART SINGLE MODE（HART 信号模式）接线构型中，输出 1 对于通常的使用仍是可以利用的。然而在 HART MULTI-DROP（HART 多点）接线构型中，输出 1 将专用于此功能，而不再能够被通常的使用所利用。参见第三部分第 8 节了解更多关于 HART 通讯的信息。

这些指导是用来配置输出 1 的。（可以用其对应的菜单界面以同样的方法来配置输出 2。）

设置参数（表征）

每个输出都能被指定来表征测得的溶解氧或者温度。



注意：当分析仪配有可选的双传感器输入软件时，模拟输出也可以表征 SENSOR B（传感器 B）所测得的溶解氧或者温度值。

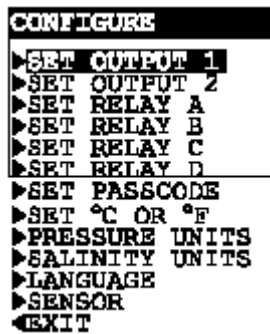

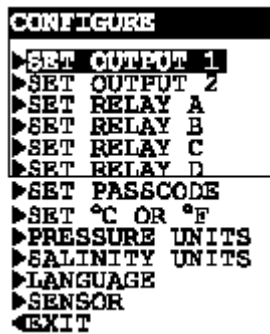
1. 在  界面下，选择“SELECT OUTPUT 1（选择输出 1）”，按“ENTER（回车）”键，



显示 。

设置 0/4 mA 和 20mA 值 (量程扩展)



设置传输值 (mA)

2. 选择“SET PARAMETER (设置参数)”，按“ENTER (回车)”键，显示一个类似  的界面。使用向上 (↑) 和向下 (↓) 方向键来选择输出要表征的参数，按“ENTER (回车)”键将其输入。

可以设置溶解氧 (或者温度) 值以设定所希望的 0/4 mA 和 20 mA 输出值对应的端点。

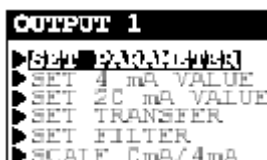

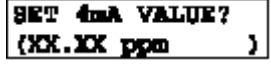
1. 在  界面下，按向下 (↓) 键选择“SET 4 mA VALUE (设置 4 mA 值)”。
2. 按“ENTER (回车)”键，显示一个类似  的界面。使用方向键来设置所希望的 0/4 mA 显示值，按“ENTER (回车)”键输入该值。

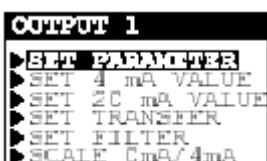

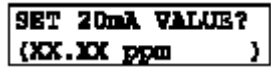

3. 在  界面再次出现后，用向下 (↓) 键选择“SET 20 mA VALUE (设置 20 mA 值)”行。
4. 按“ENTER (回车)”键，显示一个类似  的界面。使用方向键来设置所希望的 20 mA 显示值，按“ENTER (回车)”键输入该值。

注意：如果为 0/4 mA 和 20 mA 设置了相同的值，输出将会自动变为并且一直保持为 20 mA。

每路模拟输出通常都是活动的 (会根据其所指定的参数的测定值而作出响应)。然而，在校准过程中，您可以传输 (XFER) 每路输出为一个预设值，以通过对应于那个值的量而操作每个控制单元。

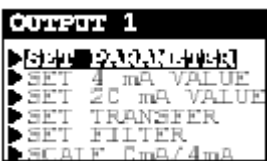
要根据您的应用而为模拟输出设置 mA 传输值：



1. 在  界面下，用向下 (↓) 键选择

设定过滤时间

设置量程 0 mA/4 mA (低端点)

4.6 配置继电器 (A, B, C 和 D)

“ SET TRANSFER (设置传输)” 行。

- 按 “ ENTER (回车)” 键显示一个类似于

```
SET TRANSFER?  
{20.00 mA }
```

的界面。使用方向键来设定所需要的值，然后按 “ ENTER (回车)” 键将其输入。

- 可以设定一个时间常数 (以秒为单位) 来过滤或者 “使平滑” 传感器信号。最小值为 “0 秒” 意味着没有过滤效果；最大值 “60 秒” 则对应于最大的过滤效果。确定采用何种传感器信号滤波是一个需要折衷考虑的问题。过滤时间设得越高，则实际值发生改变所引起的传感器信号变化所南非的响应时间越长。

```
OUTPUT 1  
▶ SET PARAMETER  
▶ SET 4 mA VALUE  
▶ SET 20 mA VALUE  
▶ SET TRANSFER  
▶ SET FILTER  
▶ SCALE 0mA/4mA  
◀ EXIT
```

- 在 ◀ EXIT 界面下，用向下 (↓) 键选择 “ SET FILTER (设置过滤器)” 项。

- 按 “ ENTER (回车)” 键显示一个类似于

```
SET FILTER?  
{0 SECONDS }
```

的界面。使用方向键来调节到所希望的过滤时间值，然后按 “ ENTER (回车)” 键将其输入。

每一路输出都可以被设定为 0~20 mA 或者 4~20 mA。

```
OUTPUT 1  
▶ SET PARAMETER  
▶ SET 4 mA VALUE  
▶ SET 20 mA VALUE  
▶ SET TRANSFER  
▶ SET FILTER  
▶ SCALE 0mA/4mA  
◀ EXIT
```

- 在 ◀ EXIT 界面下，按向下 (↓) 键选择 “ SCALE 0mA/4mA (量程 0mA/4mA)” 行。

- 按 “ ENTER (回车)” 键显示一个类似于

```
SCALE 0mA/4mA?  
{4mA }
```

的界面。使用向上 (↑) 和向下 (↓) 方向键来选择模拟输出的最小值，然后按 “ ENTER (回车)” 键来将其输入。

分析仪配有四个机电继电器 (A, B, C 和 D)。每个继电器能够设置来作为 CONTROL (控制)、ALARM (报警)、STATUS (状态) 或者 TIMER (计时器) 继电器。关于每种继电器的功能，请参阅子节 “ SET FUNCTION Mode (设置功能模式)”。

在校准过程中，控制和报警继电器可以被保持、传输为预设的开关状态，或者是保持活动。在正常的测试操作中，控制和报警继电器能够保持为他们当前的开关状态：

- 最长 30 分钟：通过选择 TEST/MAINT（测试/维护）菜单中的“HOLD OUTPUTS（保持输出）”行，按“ENTER（回车）”键。
- 无穷长时间：通过本地或者远程连接 TB1 上的 TTL 输入接线端 8 和 9。

在校准过程中所选择的输出状态（HOLD、XFER 或 ACTIVE，即保持、传输或活动）总是优先于所应用的 TTL 输入保持/传输和/或计时器继电器的保持。关于保持功能的优先顺序的详细情况，请参阅第二部分第 3.4 节。



注意：计时器继电器功能与控制或者报警继电器有很大不同。参阅“设定功能模式”子节了解关于计时器继电器描述的详情。

这些指导是用来配置继电器 A 的。（可以用其对应的菜单界面以同样的方法来配置继电器 B、C 和 D。）

设置参数（表征）

每个控制或者报警继电器都能够被指定来受传感器（测得的溶解氧）或者测得的温度的驱动。



注意：当分析仪配有可选的双传感器输入软件时，继电器也可以表征 SENSOR B（传感器 B）所测得的 D.O. 或者温度值。

由于计时器和状态继电器是由其它限值来驱动的，指定到这些继电器的参数不是相关的，因此不需要考虑。

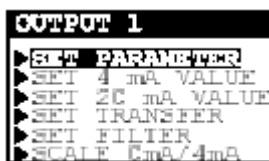

1. 在“EXIT”子菜单界面下，按一次“ESC（退

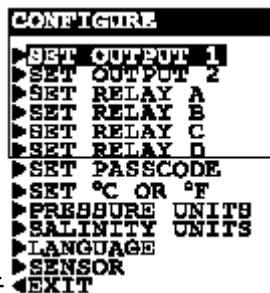

出)”键，显示。

设定功能模式
(报警、控制、
状态或计时器)



2. 用向下(↓)键选择“ SET RELAY A(设置继电器 A)”



行,按“ ENTER(回车)”键,显示

3. 选定“ SET PARAMETER(设置参数)”行,按“ ENTER



(回车)”键显示一个类似于

的界面。使用向上(↑)和向下(↓)方向键来选择操作继电器的参数,然后按“ ENTER(回车)”键来将其输入。

每个继电器都可以选择来作为:

- **ALARM (报警)** 继电器 (带有独立的高位和低位报警点以死区),根据测得的溶解氧或者温度值而作出响应。
- **CONTROL (控制)** 继电器 (带有分相、设定点、死区和过载时间),根据所测得的 D.O.或温度值而作出响应。
- **STATUS (状态)** 继电器是不可配置的,它是一个专用的系统,仅用于诊断的报警继电器,能够当“ WARNING CHECK STATUS (报警检查状态)”消息闪烁时自动加电。这当分析者检测传感器或者分析仪“ FAIL (错误)”诊断条件时将发生 (参见第三部分第 6.1 节了解详情)。

注意:当 **TIMER (计时器)** 继电器对“ **DURATION (持续时间)**”进行倒计时时,模拟输出和所有的报警和控制继电器都将自动地“保持”以确保相连接的装置没有被传感器清洗扰动情况所干扰。**OFF DELAY(关延迟)时间(1~999秒)**可以被输入以定义在 **TIMER (计时器)** 继电器关闭之后输出和继电器还要保持多久,从而使传感器在清洗后得以稳定。

从输出保持被启动的那一刻起 (在校准过程中、从 TEST/MAINT (测试/维护) 菜单,或是 TTL 输入),“计时器”继电器的“ **INTERVAL(时间间隔)**”或“ **DURATION (持续时间)**”的倒计时过程将暂时被关闭。当输出保持终止时,“计时器”继电器将从其暂停的时刻继续其对“ **INTERVAL(时间间隔)**”或“ **DURATION(持续时间)**”的倒计时。当“计时器”继电器对“ **INTERVAL(时间间**

隔)”倒计时时，两路输出均暂时重新保持，直到预设的“INTERVAL（时间间隔）”和“OFF DELAY（关延迟）”时间（如果用到的话）结束以后为止。



1. 在界面下，用向下（↓）键选择“SET FUNCTION（设置功能）”行。

2. 按“ENTER（回车）”键显示一个类似于  的界面。使用向上（↑）和向下（↓）方向键来选择继电器操作的功能（报警、控制、状态或计时器），然后按“ENTER（回车）”键来将其输入。

设置传输模式
(继电器开或关)

通常地，每个控制继电器或者报警继电器都是活动的，会对其所被指定的参数（溶解氧或者温度）作出响应。然而在校准过程中，您可以根据您的具体应用要求传输（XFER）每个继电器到一个预设的 ON/OFF（开/关）状态：

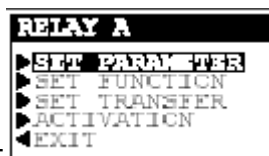

1. 在界面下，用向下（↓）键选择“SET TRANSFER（设置传输）”行。

2. 按“ENTER（回车）”键显示一个类似于  的界面。使用向下（↓）和向上（↑）方向键来选择一种传输模式（DE-ENERGIZED（去励磁）和 ENERGIZED（励磁）），按“ENTER（回车）”键将其输入。

ACTIVATION（起
动）（配置值）

对于一个继电器而言可用的配置设定组是依赖于其选定的功能模式（ALARM（报警）、CONTROL（控制）或TIMER（计时器））的。为STATUS（状态）功能设置的继电器是不可配置的。表A描述了所有继电器配置设定，按照继电器的功能模式进行分类：

表A 继电器可用的配置设定

设定	描述
用于 ALARM（报警）继电器	
Low Alarm (低位报警)	设置一个值，当测定值不断下降时将会打开继电器。
High Alarm (高位报警)	设置一个值，当测定值不断上升时将会打开继电器。

Low Deadband (低位死区)	设置一个区间,当测定值上升到高于低位报警值后继电器仍然保持开的状态。
High Deadband (高位死区)	设置一个区间,当测定值下降到低于高位报警值后继电器仍然保持开的状态。
Off Delay (关延迟)	设置时间(0~300秒),将正常的关操作延时。
On Delay (开延迟)	设置时间(0~300秒),将正常的开操作延时。
用于 CONTROL (控制) 继电器	
Phase (相位)	“高”相指定继电器设定点,对上升的测定值作出响应;相反地,“低”相指定继电器设定点,对下降的测定值作出响应。
Setpoint (设定点)	设置一个值,在此点时继电器将会被打开。
Deadband (死区)	设置一个区间,当测定值下降到低于高位报警值后继电器仍然保持开的状态(高相继电器);或者上升到高于低位报警值后继电器仍然保持开的状态(低相继电器)。
Overfeed Timer (过载定时器)	设置时间(0~999.9分钟)来限定继电器能够保持开的状态多久。关于过载计时器操作的详情,请参阅第三部分第6节。
Off Delay (关延迟)	设置时间(0~300秒),将正常的关操作延时。
On Delay (开延迟)	设置时间(0~300秒),将正常的开操作延时。
用于 TIMER (计时器) 继电器	
Interval (时间间隔)	设置一个时间(0~999.9 min)来建立在传感器开始清洗之前继电器能够保持“关”的状态多长时间。
Duration (持续时间)	设置一个时间(0~999.9 min)来限定计时器继电器能够保持“开”的状态多长时间(传感器清洗的持续时间)。
Off Delay (关延迟)	设置一个时间(0~999.9 min)来建立在定时器继电器关闭而模拟输出和报警或者控制继电器仍为“保持”状态将持续多久。
用于 STATUS (状态) 继电器	
没有任何设定可用——状态继电器是不允许进行配置的。	



注意：输入一直保持继电器活动或者不活动的值是可能的。要避免这种情况，应确保设置的“低”值要比“高”值要低。

当继电器设置来作 STATUS (状态) 继电器，符号▶将

出现在“ACTIVATION (起动)”行的开始处，表明这个菜单项不可用。

“ off delay (开延迟)”和“ on delay (开延迟)”设置用于 CONTROL (控制) 或 ALARM (报警) 继电器，可能对于在很长的过程管道存在或者混合延迟情况下消除过程“ overshoot (过冲)”现象是有利的。

要设定继电器配置值 (ACTIVATION (起动)):



1. 在界面下，按一次向下(↓)方向键选择“ACTIVATION (起动)”行。
2. 根据所选的继电器功能，按“ENTER (回车)”键显示：

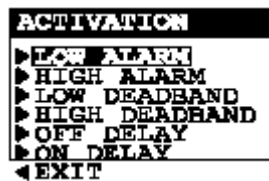

当选定报警模式时。



当选定控制模式时。

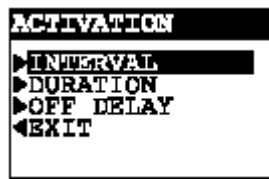

当选定计时器模式时。

3. 用向下(↓)键选择适当的继电器设置行，按“ENTER (回车)”键显示其对应的 edit/selection (编辑/选择) 界面。
4. 使用与前面安装流程中描述的相同的基本键盘操作来为显示的继电器起动设置输入所希望的值。
5. 为每个继电器起动设置重复这个过程。

4.7 设置密码（功能启用或者不用）

分析仪有一个密码保护功能，可以将对于配置和校准设定的访问仅限于经过授权的人员。

- **DISABLED (不用)**: 当密码功能不用时，所有配置设定都能够被显示和更改，分析仪能够被校准。
- **ENABLED (启用)**: 当密码功能启用时，所有配置设定可以被显示——但是它们不能够被改变，“CALIBRATE (校准)”和“TEST/MAINT (测试/维护)”菜单没有密码就不能够访问。当您试图通过按“ENTER (回车)”键来更改“CONFIGURE (配置)”菜单中的设定，显示的界面将会要求输入密码。合法的密码输入将能够保存更改的设置，并返回显示“MAIN MENU (主菜单)”分支选择界面。而不合法的密码输入将在返回引起显示显示“MAIN MENU (主菜单)”分支选择界面之前会显示一个错误通知。关于密码输入的尝试次数没有限制。

密码在出厂时的默认设置为“3456”。这是不能更改的。

要启用或者不用密码功能：



1. 按“MENU (菜单)”键，显示  界面。用向下 (↓) 键选择“CONFIGURE (配置)”行。

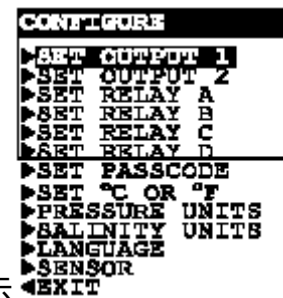

2. 按“ENTER (回车)”键，显示  。

然后按向下 (↓) 键选择“SET PASSWORD (设置密码)”行。

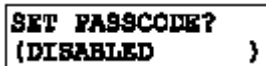
3. 按“ENTER (回车)”键，显示一个类似  的界面。使用向下 (↓) 和向上 (↑) 方向键来选择所希望的密码模式 (DISABLED (不用) 或者 ENABLED (启用))，按“ENTER (回车)”键

4. 当所希望的选项显示时，按“ENTER (回车)”来输入本选项。

将其输入。

4.8 配置设定总结

表 B 列出了所有配置设定和它们的输入范围/选项和出厂默认值，按其基本功能分类。

表 B 分析仪配置设定 (范围/选项和默认值)

显示界面标题	输入范围或选项 (如果用到的话)	出厂默认值	您的设置
LANGUAGE (语言) 配置设定			
LANGUAGE? (语言?)	ENGLISH,FRENCH,GERMAN ,SPANISH, etc. (英语、法语、德语、西班牙 语等)	ENGLSIH (英语)	
SENSOR (传感器) 配置设定 (A 和 B)			
DISPLAY FORMAT ? (显示格式?如精度和 测定值单位等)	XX.XX ppm, XX.XX mg/l, 或 XXX.X%	XX.XX ppm	
SET FILTER? (设定过滤?)	0~60 秒	0 秒	
SET PRESSURE ? (设定压力?)	mmHg: 539.2~792.4 FT (英尺) : -998~+9997 m (米) : -304~	760 mmHg	
SET SALINITY ? (设定盐度?)	0.00~76.09 mS/cm 或 0.0~999.9 mMol/L	100.0mS/cm	
PULSE SUPPRESS? (脉冲抑制?)	OFF (关) 或 ON (开)	OFF (关)	
ENTER NOTE ? (输入注释?)	输入最多 8 个字符来代替 D.O. (或者 D.O. A 和 D.O. B)	单传感器 : D.O. 双传感器 : D.O. A 和 D.O. B	
TEMPL ELE: SELECT TYPE? (温度元件: 选 择类型?)	NTC 30K 或 MANUAL (手工)	NTC 30K	
TEMP ELE: SET MANUAL? (温度元件: 设定手工?)	0.0~50.0	25.0	
OUTPUT (输出) 配置设定			
SET PARAMETER ? (设置参数?)	单传感器系统 : SENSOR (传 感器) 或者 "TEMPERATURE (温度)"; 双传感器系统 : SENSOR A (传感器 A), SENSOR B (传感器 B), TEMPERATURE A (温度 A), 或 TEMPERATURE (温度 B)	单传感器系统 : 输出 1 : SENSOR 输出 2 : TEMPERATURE 双传感器系统 : 输出 1 : SENSOR A 输出 2 : SENSOR B	
SET 4mA VALUE ?	D.O. : 0~99.99 ppm, 0~99.99	D.O. : 0 ppm, 0 mg/l 或 0%	

(设置 4mA 值?)	mg/l, 或 0~999.9% TEMP (温度): 0.0~50.0 或 32.0~122.0	TEMP (温度): 0.0 或 32.0	
SET 20mA VALUE? (设置 20mA 值?)	D.O. :0~99.99ppm, 0~99.99mg/l 或 0~999.9%; TEMP (温度): 0.0~50.0 或 32.0~122.0	D.O. : 99.99 ppm , 99.99 mg/l 或 999.9%; TEMP (温度): 50.0 或 122.0	
SET TRANSFER? (设置传输?)	0~20 mA 或 4~20 mA	所有输出: 20 mA	
SET FILTER? (设置过滤?)	0~60 秒	所有输出: 0 秒	
SCALE 0mA/4mA? (量程 0mA/4mA?)	0 mA 或者 4 mA	所有输出: 4 mA	
RELAY (继电器) 配置设定			
设定对于 ALARM (报警) 和 CONTROL (控制) 继电器是通用的:			
SET PARAMETER? (设定参数?)	单传感器系统: SENSOR (传感器) 或者 "TEMPERATURE (温度)"; 双传感器系统: SENSOR A (传感器 A), SENSOR B (传感器 B), TEMPERATURE A (温度 A), 或 TEMPERATURE (温度 B)	单传感器系统: 继电器 A: SENSOR 继电器 B: TEMPERATURE 继电器 C: SENSOR 继电器 D: TEMPERATURE 双传感器系统: 继电器 A: SENSOR A; 继电器 B: SENSOR B; 继电器 C: TEMPERATURE A; 继电器 D: TEMPERATURE B.	
SET FUNCTION? (设置功能?)	ALARM (报警), CONTROL (控制), STATUS (状态) 或 TIMER (计时器)	所有继电器: ALARM (报警)	
SET TRANSFER? (设置传输?)	DE-ENERGIZED (去励磁) 或 ENERGIZED (励磁)	所有继电器: DE-ENERGIZED (去励磁)	
OFF DELAY? (关延迟?)	0~300 秒	0 秒	
ON DELAY? (开延迟?)	0~300 秒	0 秒	
仅用于 ALARM (报警) 继电器的设定:			
LOW ALARM? (低位报警?)	D.O. (溶解氧): 0~99.99 ppm , 0~99.99 mg/l 或 0~999.9% TEMP (温度): 0.0~50.0 或 32.0~122.0	D.O. (溶解氧): 0 ppm , 0 mg/l 或 0 % TEMP(温度): 0.0 或 32.0	
HIGH ALARM? (高位报警?)	D.O. (溶解氧): 0~99.99 ppm , 0~99.99 mg/l 或 0~999.9% TEMP (温度): 0.0~50.0 或 32.0~122.0	D.O.(溶解氧) :99.99 ppm ,99.99 mg/l 或 999.9 % TEMP(温度): 50.0 或 122.0	
LOW DEADBAND? (低死区?)	D.O.(溶解氧): 量程的 0~10% TEMP (温度): 量程的 0~10%	D.O. (溶解氧): 0ppm0mg/l , 0 %; TEMP(温度): 0.0 或 0	

HIGH DEADBAND ? (高死区?)	D.O.(溶解氧):量程的 0~10% TEMP(温度):量程的 0~10%	D.O.(溶解氧):0 ppm, 0 mg/l, 0 % TEMP(温度):0.0 或 0	
仅用于 CONTROL (控制) 继电器的设定:			
PHASE ? (相位?)	HIGH (高) 或 LOW (低)	所有继电器: HIGH (高)	
SET SETPOINT ? (设置设定点?)	D.O.(溶解氧): 0~99.99 ppm, 0~99.99 mg/l 或 0~999.9% TEMP(温度): 0.0~50.0 或 32.0~122.0	D.O.(溶解氧):99.99 ppm, 99.99 mg/l 或 999.9 % TEMP(温度): 50.0 或 122.0	
DEADBAND ? (死区?)	D.O.(溶解氧):量程的 0~10% TEMP(温度):量程的 0~10%	D.O.(溶解氧):0 ppm, 0 mg/l, 0 % TEMP(温度):0.0 或 0	
OVERFEED TIMER ? (过载计时器?)	0~999.9 分钟	0 分钟	
仅用于 TIMER (计时器) 继电器:			
INTERVAL ? (时间间隔?)	0~999.9 分钟	5 分钟	
DURATION ? (持续时间?)	0~999 秒	5 秒	
OFF DELAY (关延迟?)	0~999 秒	1 秒	
PASSCODE (密码) 配置设定			
SET PASSCODE ? (设定密码?)	DISABLED (不用) 或者 ENABLED (启用)	DISABLED (不用)	
TEST/MAINT (测试/维护) 模拟功能设定			
SELECT SIM ? (选择模拟?)	单传感器系统: SENSOR (传 感器) 或者 "TEMPERATURE (温度)" 双传感器系统: SENSOR A (传 感器 A), SENSOR B (传感器 B), TEMPERATURE A (温度 A), 或者 TEMPERATURE (温 度 B)。	单传感器系统: SENSOR 双传感器系统: SENSOR A	
SIM SENSOR ? (模拟传感器?)	D.O.: 0~99.99 ppm, 0~99.99 mg/l, 或 0~999.9% TEMP(温度): 0.0~50.0 或 32.0~122.0	提供传感器选定参数(溶解氧或 者温度)的当前测量值。	

第 5 节 分析仪校准

5.1 重要信息



传感器极化：在更换了 D.O.传感器膜筒后首次进行分析仪校准之前，必须将传感器在一个盛有水的容器中至少极化 12 小时以极化电极。

注意：未能正确地极化新膜筒，将会导致显著的测量误差。

要维持最佳的测量精度，需要定期进行分析仪的校准。传感器性能将会随着时间流逝而慢慢地下降，最终导致不准确的读数。两次校准之间的间隔以及系统的漂移速率可能会随着应用场合及特定条件的不同而存在着相当大的差异。



校准提示：建立一个维护计划以清洗传感器和校准分析仪。维护的周期性时间间隔（天，周等）将受到过程溶液特点的影响，只能通过运行实践来确定。

除了每个传感器对溶解氧进行校准，分析仪还提供了两种方法来校准温度（第 5.3 节）。您也可以为每路模拟输出校准 mA 值（第 5.4 节）。

5.2 D.O.校准

使用下面这些方法中的一种来校准分析仪：

- **AIR CAL Method (空气中校准方法)：**这种首选的方法只能用于传感器在空气中利用 GLI 校准包来进行校准。分析仪将基于所输入的大气压或海拔高度，以及 100% 饱和空气的温度来计算和显示 ppm 值。
- **SAMPLE CAL Method (样品校准方法)：**输入一个已在实验室中通过温克勒 (Winkler) 方法所测得的样品的溶解氧 (D.O.) 值，或者是采用便携式 D.O. 计所测得的样品的 D.O. 值。
- **SATURATION CAL Method (饱和校准方法)：**这种方法仅能用于已知过程液体或者清洁的水被空气 100% 饱和的场合。分析仪根据所输入和的大气压或者得海拔高度、输入的 100% 饱和过程液体或清洁的水的盐度以及其温度来计算和显示出 ppm 值。



校准提示：GLI 公司强烈推荐使用“ AIR CAL (空气中校准)”方法，可利用随每个 GLI 膜 D.O. 传感器带的专门校准包之一来进行，因为这种方法：

- 通过在传感器膜上提供一个稳定的气压，确保了校准的高精度。
- 比使用便携式仪器来测定已知的 D.O.值要更为便利（当 GLI 清洗头组件附在传感器上进行自清洗时这一点更是如此）。
- 提供了很高的重现性，因为传感器是在校准包内这样的受控制的环境中进行校准。

您所选择的方法将取决于两个主要因素：您是否想要从过程液体中取出 D.O.传感器，和/或如果您有适当的要求的设备。下表 C 显示了三种可用的校准方法相关的这些决定因素：

表 C 校准方法的比较

决定因素	校准方法		
	AIR CAL (空气中校准, 推荐!)	SAMPLE CAL (样品校准)	SATURATION CAL (饱和校准)
保持 D.O.传感器在过程液体中	否	是 (或者将传感器放入过程液体样品中)	是 (或者将传感器放入过程液体样品中)
要求的设备	专门的 GLI 校准包 (每个 GLI 膜 D.O.传感器随附 12 个)	便携式 D.O.计, 或化学实验室 (或试剂盒) 进行温克勒 (Winkler) 法来测定已知的 D.O.值	不需要, 但是过程液体 (或者清洁的水样品) 必须是被 100%饱和的。

选择想要的方法，参阅对应的子节以了解详情。



注意：当密码功能启用（第 4.7 节）时，您必须成功地输入密码后才能够进行校准分析仪的操作。

校准过程进行中可以随时按“ESC（退出）”键来放弃。当“ABORT：YES？（放弃：是？）”界面出现时，选择下列之一：

- 按“ENTER（回车）”键放弃，当“CONFIRM ACTIVE？（确认活动？）”界面出现时，按“ENTER（回车）”键返回模拟输出界面，并中继至它们的活动状态（MEASURE（测定）界面出现）。
- 按向上（↑）或向下（↓）键选择“ABORT：NO？（放弃：否？）”界面，按“ENTER（退出）”键来继续校准。



校准提示：如果在校准过程的任何时候，不管使用的是何方法，在“CONFIRM FAILURE? (确认失败?)”界面出现时，按“ENTER (回车)”键来确认。然后，用向上(↑)或向下(↓)键在“CAL: EXIT (校准:退出)”或“CAL: REPEAT (校准:重复)”间进行选择，进行如下操作之一：

- 当选择了“CAL: EXIT(校准:退出)”界面，按“ENTER (回车)”键。“CONFIRM ACTIVE? (确认活动?)”界面出现，显示出活动的测定读数，以及对应于实际的典型的过程值的读数，按“ENTER (回车)”键返回模拟输出，并中继到它们的活动状态 (MEASURE (测量) 界面出现)。
- 当选择了“CAL: REPEAT (校准:重复)”界面，按“ENTER (回车)”键重复校准过程。

这些操作说明是校准传感器 A 的。(当使用了第二个传感器，请使用其对应的菜单界面用同样的方法来校准传感器 B。)

小心：

使用新传感器或者更换现有传感器的膜筒时，请在校准之前进行“重置校准 (RESET CALIBRATE)”。参阅第三部分第 6.10 节了解详情。

AIR CAL(空气中校准)方法



本方法仅能用于传感器在空气中采用 GLI 校准包(随附的)来进行校准的情况。分析仪自动地利用您以前键入的大气压或者海拔高度，以及校准包中所测得的温度来对其自身进行校准。

注意：在校准之前，允许空气和传感器的温度达到平衡是非常重要的。

表 D 提供了特定温度下的水饱和的 D.O. 值。然而测得的 D.O. 值可能会由于所输入的大气压力或海拔高度的原因而有微小的差别。要得到空气饱和的 D.O. 值，将水饱和的 D.O. 值乘以表 E 中所示的适当的校准因子。

1. 将传感器从过程液体中取出，彻底清洗传感器膜 (参见传感器操作手册了解详情)。然后，将 GLI 校准包 (随附的) 放在传感器的湿润膜端，将包固定在传感器体上。



2. 按“MENU (菜单)”键，显示

温度		ppm 或 mg/l 值	温度		ppm 或 mg/l 值
32	0.0	14.6	74	23.3	8.5
34	1.1	14.1	76	24.4	8.3
36	2.2	13.7	78	25.6	8.2
38	3.3	13.3	80	26.7	8.0
40	4.4	12.9	82	27.8	7.8
42	5.6	12.6	84	28.9	7.7
44	6.7	12.2	86	30.0	7.5
46	7.8	11.9	88	31.1	7.4
48	8.9	11.6	90	32.2	7.3
50	10.0	11.3	92	33.3	7.1
52	11.1	11.0	94	34.4	7.0
54	12.2	10.7	96	35.6	6.9
56	13.3	10.4	98	36.7	6.8
58	14.2	10.2	100	37.8	6.6
60	15.6	9.9	102	38.9	6.5
62	16.7	9.7	104	40.0	6.4
64	17.8	9.5	106	41.1	6.3
66	18.9	9.3	108	42.2	6.2
68	20.0	9.1	110	43.3	6.1
70	21.1	8.9	112	44.4	6.0
72	22.2	8.7	114	45.6	5.9

大气压力		校准 因子
英尺汞高	毫米汞高	
20.00	508.0	0.67
20.50	520.7	0.69
21.00	533.4	0.70
21.50	546.1	0.72
22.00	558.8	0.74
22.50	571.5	0.75
23.00	584.2	0.77
23.50	596.9	0.79
24.00	609.6	0.80
24.50	622.3	0.82
25.00	635.0	0.84
25.50	647.7	0.85
26.00	660.4	0.87
26.50	673.1	0.89
27.00	685.5	0.90
27.50	698.5	0.92
28.00	711.2	0.94
28.50	723.9	0.95
29.00	736.6	0.97
29.50	749.3	0.99
30.00	762.0	1.00
30.50	774.7	1.02

3. 选择“CALIBRATE (校准)”行,按“ENTER (回车)”

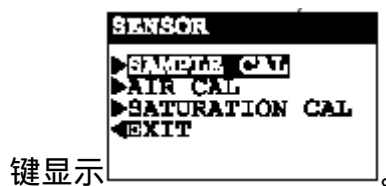

4. 选择“SENSOR (传感器)”(或“SENSOR A (传感器



5. 用向下(↓)键选择“ AIR CAL (空气中校准)”行,



向上 (↑) 和向下 (↓) 方向键为模拟输出 (和继电器) 在校准过程中选择一种状态, 然后按“ENTER (回车)”键来将其输入:

- **HOLD OUTPUTS (保持输出)**: 保持他们的当前值;
- **XFER OUTPUTS (传输输出)**: 传输为预设值;
- **ACTIVE OUTPUTS (活动输出)**: 对测定值作出响应。

6. 在  界面下, 并且将传感器保持在空气中, 按“ENTER (回车)”键来启动校准。“AIR CAL PLEASE WAIT (空气中校准中, 请等待)”界面出现, 使得 D.O. 和温度值信号达到稳定。这将需要几分钟 (最长为 20 分钟) 的时间。



注意: 如果 D.O. 值读数是相对稳定的, 您可以手动完成校准, 通过在“PLEASE WAIT (请等待)”界面下按“ENTER (回车)”键。然而, 这并不是推荐的, 因为信号可能并不是准确稳定的, 因此可能会导致不准确的校准。

7. 在“**AIR CAL: CONFIRM CAL OK? (空气中校准: 确认校准合格?)**”界面下, 按“ENTER (回车)”键来终止校准。
8. 在“**CONFIRM ACTIVE? (确认活动?)**”输出状态界面出现后, 显示出活动的测定读数, 从传感器中移去校准包, 将传感器放进过程中。当读数对实际的典型过程液体值作出响应, 按“ENTER (回车)”键返回模拟输出和中继到它们的活动状态 (MEASURE (测量) 界面显示)。

这将完成“**AIR CAL (空气中校准)**”过程。

SAMPLE CAL (样品校准) 方法

SAMPLE CAL (样品校准) 方法使得传感器保持其安装在过程液体中。或者, 您可以取出传感器和将其放入一个盛有过程液体样品的容器中。对于上述任意一种情形, 您必须确定过程液体 (或样品) 的值, 使用经过校准的便携式 D.O. 计或者实验室采用温克勒 (Winkler) 法进行分析 (或测试试剂盒), 然后输入已知的 D.O. 值。



注意: 当使用便携式 D.O. 计, 必须将传感器放在尽可能靠近 GLI 传感器 (至少是 1 英寸/0.3m), 处于相同的深度。同时, 允许便携式 D.O. 读数达到稳定, 便携式传感器和 GLI 传感器的温度达到平衡一致 (典型地为 15~20 分钟)。

1. 取过程溶液中的样品, 测定其值。



- 按“MENU (菜单)”键，显示
- 选择“CALIBRATE(校准)”行(反白显示),按“ENTER



(回车)”键显示

- 选择“SENSOR (传感器)”(或“SENSOR A (传感器 A)”)行，按“ENTER (回车)”键，显示

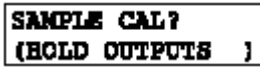

- 选择“SAMPLE CAL(样品校准)”行，按“ENTER(回

车)”键显示 。使用向上(↑)和向下(↓)方向键为模拟输出(和继电器)在校准过程中选择一种状态，然后按“ENTER(回车)”键来将其输入：

- HOLD OUTPUTS(保持输出):保持他们的当前值；
- XFER OUTPUTS (传输输出): 传输为预设值；
- ACTIVE OUTPUTS (活动输出): 对测定值作出响应。

- 当传感器在过程液体(或者样品)中，并且有显示活动

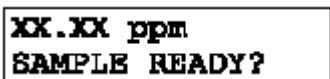
测定值读数的  界面，按“ENTER(回车)”键来确认。“SAMPLE CAL PLEASE WAIT (样品校准中，请等待)”界面将会出现，使得D.O.和温度信号达到稳定，这将需要几分钟的时间。



注意：如果 D.O. 读数是相对稳定的，您可以手工地完成校准，通过按“ENTER (回车)”键显示“PLEASE WAIT (请等待)”界面。然而，这不是推荐的，因为信号可能不是准确稳定的，这将可能导致不准确的校准。



- 当读数稳定时，这个静态的

SATURATION AL (饱和校准)



面将出现，显示出“最近测得的”值。

8. 使用**方向键**来调节显示值至正好符合已知的过程液体（或者样品）的 D.O.值。
9. 按“**ENTER(回车)**”键来输入值并完成校准(CONFIRM CAL OK? (确认校准吗?) 界面出现)。
10. 如果传感器置于盛有过程液体的容器中，请重新安装传感器到过程液体中。
11. 按“**ENTER(回车)**”键，在“CONFIRM ACTIVE?(确认活动?)”输出状态界面上显示活动的测定值读数。当对应于实际典型过程液体值的读数显示时，再次按“**ENTER(回车)**”键来返回模拟输出并中继它们的活动状态(MEASURE(测量)界面出现)。

这将结束“SAMPLE CAL(样品校准)”过程。

这个方法只能用于过程液体（或者清洁的水）已知被空气 100%饱和的情况。分析仪自动使用您之前输入的大气压(或海拔高度)和盐度值以及过程液体（或清洁的水）的温度来校准其本身。

注意：在校准之前，您必须对过程液体（或者清洁的水）进行曝气，这样使其被空气 100%饱和。

1. 将传感器放入 100%饱和的过程液体（或清洁的水）中。
重要：要允许传感器与溶液的温度达到平衡。



2. 按“**MENU(菜单)**”键，显示

3. 选择“**CALIBRATE(校准)**”行，按“**ENTER(回车)**”



键，显示

4. 选择“**SENSOR(传感器)**”(或“**SENSOR A(传感器**



A)”)行，按“**ENTER(回车)**”键显示

5. 使用向下(↓)键选择“ SATURATION CAL(饱和校准)”

行，按“ ENTER (回车)” 键显示 。

使用向上(↑)和向下(↓)方向键来选择校准过程中模拟输出的状态，然后按“ ENTER (回车)” 键来将其输入：

- HOLD OUTPUTS(保持输出):保持他们的当前值；
- XFER OUTPUTS (传输输出): 传输为预设值；
- ACTIVE OUTPUTS (活动输出): 对测定值作出响应。

6. 当传感器在过程液体 (或者样品) 中，并且有显示活动

测定值读数的  界面，按“ ENTER(回车)” 键来确认。“ SAMPLE CAL PLEASE WAIT (样品校准中，请等待)” 界面将会出现，使得 D.O.和温度信号达到稳定，这将需要几分钟 (最长 20 分钟) 的时间。



注意：如果 D.O. 读数是相对稳定的，您可以手工地完成校准，通过按“ ENTER (回车)” 键显示“ PLEASE WAIT (请等待)” 界面。然而，这不是推荐的，因为信号可能不是准确稳定的，这将可能导致不准确的校准。

7. 当静态的  界面将出现，显示出计算出的理论值，您可以将此校准基于这个值或者是使用方向键来调节显示值。举个例子，当过程液体 (或清洁的水) 略小于 100%空气饱和时您可以更改值来进行补偿。按“ ENTER (回车)” 键来输入理论的 (或调节过的) 显示值。

8. 当“ SATURATION CAL: CONFIRM CAL OK ? (饱和校准 : 确认校准合格吗 ?)” 界面显示时，按“ ENTER (回车)” 来结束校准。

9. 当“ CONFIRM ACTIVE ? (确认活动 ?)” 界面出现，显示活动的测定值读数，如果使用清洁的水样品时将传感器放入过程液体中。当对应于实际典型过程液体值的读数显示时，再次按“ ENTER (回车)” 键来返回模拟输出并中继它们的活动状态 (MEASURE (测量) 界面出现)。

这将结束“ SATURATION CAL (饱和校准)” 过程。

5.3 温度校准

1 POINT SAMPLE (单点样品)方法

分析仪在出厂时已经针对准确的温度测量进行了校准。然而,同样提供了温度校准的“1 POINT SAMPLE(单点样品)”和“2 POINT SAMPLE(两点样品)”方法。

这个方法要求有一个盛有已知温度值的水(或者过程样品)的容器,这个温度值应当大致等于过程液体在正常情况下的操作温度。

1. 将 GLI 膜 D.O.传感器放入盛水(或过程样品)的容器中。

2. 按“ENTER(回车)”键,显示



3. 选择“CALIBRATE(校准)”行,按“ENTER(回车)”

键,显示



4. 按向下(↓)键选择“TEMPERATURE(温度)”行,

按“ENTER(回车)”键显示



5. 选择“1 POINT SAMPLE(单点样品)”,按“ENTER

(回车)”键显示

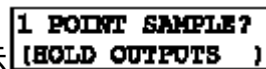

和向下(↓)方向键来选择校准过程中模拟输出的状态,然后按“ENTER(回车)”键来将其输入:

- HOLD OUTPUTS(保持输出):保持他们的当前值;
- XFER OUTPUTS(传输输出):传输为预设值;
- ACTIVE OUTPUTS(活动输出):对测定值作出响应。

6. 当传感器在来水中(或者过程液体)中,并且有显示活

动测定值读数的



界面,按“ENTER(回车)”键来确认。“1 POINT SAMPLE PLEASE WAIT



(单样品校准中, 请等待)”界面将会出现, 让水 (或者过程样品) 和传感器温度值达到平衡, 这将需要几分钟的时间。

注意: 如果温度读数是相对稳定的, 您可以手工地完成校准, 通过按“ENTER (回车)”键显示“PLEASE WAIT (请等待)”界面。然而, 这不是推荐的, 因为信号可能不是准确稳定的, 这将可能导致不准确的校准。

```
1 POINT SAMPLE?
{XX.X°C}
```

7. 当读数达到稳定后, 这个静态的 {XX.X°C} 界面显示的是“最近测得的”值。使用方向键来调节显示值为与已知的水 (或过程液体样品) 的温度恰好符合。
8. 按“ENTER (回车)”键输入该值, 完成校准 (“1 POINT SAMPLE: CONFIRM CAL OK? (单点样品: 确认校准合格?)”)。
9. 重新将传感器安装到过程液体中。
10. 按“ENTER (回车)”键在“CONFIG ACTIVE (确认活动?)”输出状态界面上显示测定值读数。当读数对应于典型的过程液体的情况作出响应时, 按“ENTER (回车)”键来返回它们的活动状态 (MEASURE (测量) 界面出现)。

这就完成了“1 POINT SAMPLE (单点样品)”温度校准。

“2 POINT SAMPLE (两点样品)”方法

本方法要求一个盛有冰水的容器, 以及一个盛有 50 水的容器。

1. 将 GLI 膜 D.O. 传感器放入冰水容器中。

```
MAIN MENU
├─CALIBRATE
├─CONFIGURE
├─TEST/MAINT
└─EXIT
```

2. 按“MENU (菜单)”键, 显示
3. 选择“CALIBRATE (校准)”, 按“ENTER (回车)”

```
CALIBRATE
├─SENSOR
├─TEMPERATURE
├─CAL OUTPUTS
└─EXIT
```

键, 显示

4. 按向下 (↓) 键选择“TEMPERATURE (温度)”行,

```
TEMPERATURE
├─1 POINT SAMPLE
├─2 POINT SAMPLE
└─EXIT
```

按“ENTER (回车)”键, 显示

5. 按向下 (↓) 键选择 “2 POINT SAMPLE (两点样品)”,

按 “ENTER (回车)” 键显示 。使用

向上 (↑) 和向下 (↓) 方向键来选择校准过程中模拟输出的状态, 然后按 “ENTER (回车)” 键来将其输入:

- HOLD OUTPUTS (保持输出): 保持他们的当前值;
- XFER OUTPUTS (传输输出): 传输为预设值;
- ACTIVE OUTPUTS (活动输出): 对测定值作出响应。

6. 当传感器放在冰水中,  界面显示出活动的测定值读数, 按 “ENTER (回车)” 键来确认这一点。在 “2 POINT SAMPLE PLEASE WAIT (两点样品校准中, 请等待)” 界面出现后, 让冰水和传感器温度达到平衡。这将需要几分钟 (最长 20 分钟) 的时间。

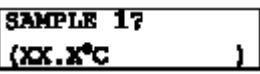

注意: 如果温度读数是相对稳定的, 您可以手工地完成校准, 通过按 “ENTER (回车)” 键显示 “PLEASE WAIT (请等待)” 界面。然而, 这不是推荐的, 因为信号可能不是准确稳定的, 这将可能导致不准确的校准。

7. 在读数稳定后, 静态的  界面将显示 “最近测得的” 值。使用方向键来调节显示值, 使其与冰水的已知的温度值恰好相符。

8. 按 “ENTER (回车)” 键输入该值, 完成第一点的校准。

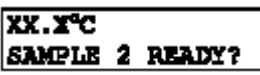
9. 当  界面出现 (显示出活动的测定温度) 后, 从冰水中取出传感器, 将其放入 50 水中。然后按 “ENTER (回车)” 键来确认它。

10. 在 “2 POINT SAMPLE PLEASE WAIT (两点样品校准中, 请等待)” 界面出现后, 让 50 水与传感器的温度平衡, 这可能需要最长 20 分钟的时间。

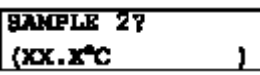

注意: 如果温度读数是相对稳定的, 您可以通过按 “ENTER (回车)” 键来手工完成校准, 此时显示 “PLEASE WAIT (请等待)”。然而, 这并不是推荐的, 因为信号可能并不是准确稳定, 这将导致不准确的校准。

11. 当读数达到稳定后, 静态的  界面出

现，显示出“最近测得”的值。使用方向键来调节显示值，使其与 50 水的已知的温度值正好相符。

12. 按“ENTER(回车)”键,输入其值并完成校准(“2 POINT SAMPLE: CONFIRM (“两点样品:确认校准合格吗?”)界面出现)。
13. 重新安装传感器到过程液体中。
14. 按“ENTER(回车)”键,在“CONFIRM ACTIVE?(确认活动?)”输出状态界面显示活动的测定读数。当读数能够对应于实际过程液体的典型值时,按“ENTER(回车)”键返回模拟输出并中继它们的活动状态(MEASURE(测定)界面出现)。

这将完成“2点样品”温度校准过程。

5.4 模拟输出(1和2)校准



分析仪模拟输出出厂时经过校准的。然而,它们可以根据需要随时进行重新校准。这些操作是校准输出 1 的。(可以使用其对应的菜单界面用相同的方法完成输出 2 的校准。)

注意:当密码功能启用时(第 4.7 节),您必须成功地输入密码后才能进行模拟输出的校准。

当输出配置为 0~20 mA 时,分析仪将校准 4 mA 和 20 mA 值(而不是 0 mA)。此外,分析仪在校准过程中对于输出值的调节范围为 ± 2 mA。



1. 按“ENTER(回车)”键,显示
2. 选择“CALIBRATE(校准)”行(以反白显示),按



“ENTER(回车)”键,显示

3. 按向下(↓)键选择“CAL OUTPUTS(校准输出)”行,

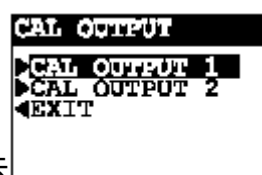

按“ENTER(回车)”键,显示

4. 选择“CAL OUTPUT 1 (校准输出 1)”行,按“ENTER

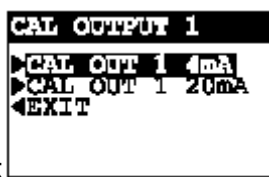

(回车)”键,显示

5. 选择“CAL OUT 1 4 mA (校准输出 1 4 mA)”行,按“ENTER (回车)”键显示一个类似于

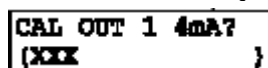

的界面。显示值为“计数”而不是 mA,当输出被调节时会动态地改变。

6. 使用经过校准的数字万用表来测定输出 1 在 TB4 上的接线端 4 和 5 上所提供的实际的最低值。
7. 使用方向键来调节输出 1 的最低值对应于万用表上的读数正好为“4.00 mA”——注意不是分析仪本身的显示,然后按“ENTER (回车)”键完成最低端点值的校准。

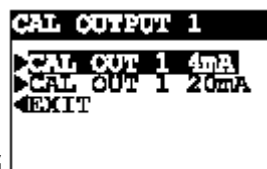

8. 当界面重现时,按一次向下(↓)键选择“CAL OUT 1 20 mA (校准输出 1 20 mA)”,按“ENTER (回车)”键显示一个类似于

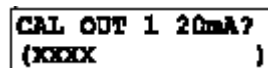

的界面。再一次地显示值为“计数”而不是 mA,当输出被调节时会动态地改变。

9. 使用经过校准的数字万用表来测定输出 1 在实际的最高值。
10. 使用方向键来调节输出 1 的最高值对应于数字万用表上的读数正好为“20.00 mA”——注意不是分析仪本身的显示,然后按“ENTER (回车)”键完成最高端点值的校准。

这将完成输出 1 的校准过程。

第 6 节 测试/维护

分析仪设有“TEST/MAINT (测试/维护)”菜单界面，来：

- 检查分析仪的状态，传感器和温度输入以及继电器，包括 TIMER (计时器) 继电器的倒计时。
- 保持模拟输出在它们最近的测定值。
- 立即手工地重置所有的过载计时器。
- 提供模拟输出测试信号来确认连接设备的运行。
- 测试继电器的工作情况 (加电压或者去励磁/释放)。
- 测试前面板告警发光二极管 (LED) 的工作情况 (开或关)。
- 识别分析仪可擦可编程只读存储器 (EPROM) 的版本。
- 模拟一个溶解氧或者温度信号来测试测量电路。
- 重置配置——不是校准值为默认值。
- 重置校准——不是配置值为默认值。

6.1 状态检查

(分析仪、传感器和继电器)

分析仪的系统诊断功能使您能够检查分析仪、传感器 (测量和温度输入) 以及继电器的工作状态。MEASURE (测量) 界面将闪动一个“WARNING CHECK STATUS (警告: 检查状态)”消息, 如果传感器或者分析仪被检测到一个“FAIL (错误)”的诊断状况。要确定引起警告的这种状况, 显示“STATUS (状态)”界面：



1. 按“MENU (菜单)”键，显示 ，使用向下 (↓) 键选择“TEST/MAINT (测试/维护)”行。

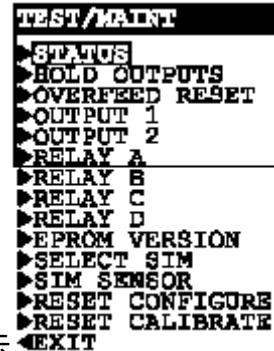

2. 按“ENTER (回车)”键，显示 。
3. 选择“STATUS (状态)”行，按“ENTER (回车)”键，显示“STATUS: ANALYZER OK (状态: 分析仪正常)”界面。这个界面证实分析仪处于正常工作中。如果“FAIL (失败)”显示，这可能意味着：

- EPROM 错误 (数据不是合法的)。
 - 量程卡 (Scaling Card) 不存在或者不能成功识别。
 - 模数转换器没有响应。
 - 内存 (RAM) 错误。
 - 内部串行通讯错误。
4. 按一次“ENTER(回车)”键,查看“STATUS: SENSOR (状态:传感器)”界面。状态指示可能会是:
- OK (合格): 传感器工作正常。
 - FAIL (失败): 传感器未连接或者连接不正确。
 - PUNCTURE (穿孔): 传感器膜穿孔。
 - REGEN (重注): 电解液泄漏或者受玷污。
 - POWER (电源): 传感器的电源由于短路或者开路而超出工作限值范围,分析仪供电错误或者传感器电气错误。
5. 按一次“ENTER(回车)”键,查看“STATUS: TEMP OK (状态:温度正常)”界面。如果“FAIL(失败)”显示,这意味着传感器中的 NTC 30K 热敏电阻温度元件不工作、未连接或者连接不正确。
6. 在“STATUS: TEMP OK (状态:温度正常)”界面显示的情况下,按一次“ENTER(回车)”键,查看“STATUS: RLY A(状态:继电器 A)”界面。接下来继续按“ENTER(回车)”键,将显示继电器 B、C 和 D 的状态界面。状态指示可以是:

状态指示	意义
ACTIVE (继电器加电; LED 打开)	控制继电器: 测定值超出设定点。 报警继电器: 测定值超出报警低点或高点。 状态继电器: 检测到现有的系统诊断状态。
INACTIVE (继电器释放; LED 关闭)	控制继电器: 测定值未超出设定点。 报警继电器: 测定值未超出报警低点或高点。 状态继电器: 未检测到现有的系统诊断状态。
TIMEOUT (继电器释放; LED 打开)	控制继电器: 过载计时器已经超时,需要手工重置。 注意: TIME OUT 只适应于控制继电器。
COUNTING (继电器加电, LED 打开)	控制继电器: 过载计时器正在计时,没有超时。 注意: TIME OUT 只适应于控制继电器。
TIME ON (继电器加电, LED 打开)	计时器继电器: 计时器继电器处于打开状态,在被关闭前将对持续时间进行倒计时。 注意: TIME ON 只适应于计时器继电器。

TIME OFF (继电器释放, LED 关闭)	计时器继电器: 计时器继电器处于关闭状态, 在被关闭前将对时间间隔进行倒计时。 注意: TIME ON 只适应于计时器继电器。
--------------------------------	--

7. 要结束检查, 按“ESC (退出)”键或者“ENTER (回车)”键 (显示返回到 TEST/MAINT (测试/维护) 菜单分支的前一级)。

6.2 保持输出

保持输出功能可以很方便地来保持模拟输出为它们最近的测定值最长 30 min 时间, 而将任何连接设备的操作挂起。

```

TEST/MAINT
├──▶ STATUS
├──▶ HOLD OUTPUTS
├──▶ OVERFEED RESET
├──▶ OUTPUT 1
├──▶ OUTPUT 2
├──▶ RELAY A
├──▶ RELAY B
├──▶ RELAY C
├──▶ RELAY D
├──▶ EPROM VERSION
├──▶ SELECT SIM
├──▶ SIM SENSOR
├──▶ RESET CONFIGURE
├──▶ RESET CALIBRATE
└──▶ EXIT
  
```

1. 在 界面下, 用向下 (↓) 键来选择“HOLD OUTPUTS (保持输出)”行。
2. 按“ENTER (回车)”键, 可以立刻保持模拟输出 (“HOLD OUTPUTS: ENTER TO RELEASE (保持输出: 按回车键释放)”界面出现, 表明保持功能正在工作)。



注意: 如果键盘在 30 分钟内没有使用, 模拟输出将自动改回到它们的活动状态, 屏幕显示也将返回到“MEASURE (测量) 界面”。

3. 在任何时候如果要结束保持而将模拟输出返回到它们的“活动”状态, 按“ENTER (回车)”键 (显示返回到 TEST/MAINT (测试/维护) 顶级菜单界面)。

6.3 过载重置

(继电器计时器)

过载重置功能手工地一次性地重置所有的过载计时器。当继电器过载计时器“过时”, 闪烁的指示器将提示出来, 计时器必须手工重置。在重置后, 继电器指示器将停止闪烁。

```

TEST/MAINT
├──▶ STATUS
├──▶ HOLD OUTPUTS
├──▶ OVERFEED RESET
├──▶ OUTPUT 1
├──▶ OUTPUT 2
├──▶ RELAY A
├──▶ RELAY B
├──▶ RELAY C
├──▶ RELAY D
├──▶ EPROM VERSION
├──▶ SELECT SIM
├──▶ SIM SENSOR
├──▶ RESET CONFIGURE
├──▶ RESET CALIBRATE
└──▶ EXIT
  
```

1. 在 界面下, 用向下 (↓) 键来选择“OVERFEED RESET (过载重置)”行。

2. 按“ENTER (回车)”键，显示 。继电器 A 应当被加电压。可以通过连续性检测仪来检查其 NO 和 NC 输出接线端以进行确认。

3. 按向上(↑)和向下(↓)方向键显示 。继电器 A 现在应当是释放的，用一个连续性检测仪来检查“NO”和“NC”继电器输出接线端以进行确认。

4. 要结束这个测试并按返回到 TEST/MAINT (测试/维护) 顶级菜单，请按“ESC (退出)”键或者“ENTER (回车)”键。

6.6 EPROM 版本

本检查

“EPROM VERSION (EPROM 版本)”功能用来检查分析仪所使用的 EPROM (可擦可编程只读存储器) 的版本。

```

TEST/MAINT
▶STATUS
▶HOLD OUTPUTS
▶OVERFEED RESET
▶OUTPUT 1
▶OUTPUT 2
▶RELAY A
▶RELAY B
▶RELAY C
▶RELAY D
▶EPROM VERSION
▶SELECT SIM
▶SIM SENSOR
▶RESET CONFIGURE
▶RESET CALIBRATE
◀EXIT
  
```

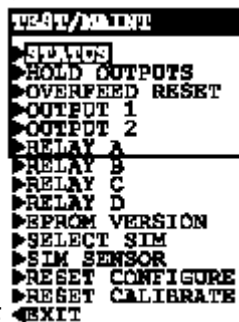
1. 在  界面下，按向下 (↓) 键，选择“EPROM VERSION (EPROM 版本)”行。
2. 按“ENTER (回车)”键，查看 EPROM 的版本界面。
3. 返回到 TEST/MAINT (测试/维护) 菜单分支的前一级，按“ESC (退出)”键或者“ENTER (回车)”键。

6.7 选择模拟测

定

SELECT SIM (选择模拟) 功能选定一种类型的模拟测定，它用于将 SIM SENSOR (模拟传感器) 功能 (第 6.8 节) 与模拟测定值相连接起来，使继电器和模拟输出作出相应的响应。

```

TEST/MAINT
▶STATUS
▶HOLD OUTPUTS
▶OVERFEED RESET
▶OUTPUT 1
▶OUTPUT 2
▶RELAY A
▶RELAY B
▶RELAY C
▶RELAY D
▶EPROM VERSION
▶SELECT SIM
▶SIM SENSOR
▶RESET CONFIGURE
▶RESET CALIBRATE
◀EXIT
  
```

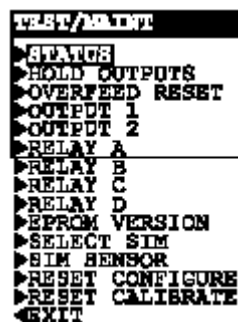
1. 在  界面下，按向下 (↓) 键选择“SELECT SIM (选择模拟值)”行。

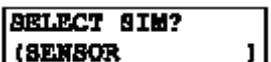
2. 按“ENTER (回车)”键显示一个类似 。

的界面。使用向下 (↓) 或向上 (↑) 键来查看所有的选择：

- **SENSOR (传感器)**: 为溶解氧选择模拟值。
- **TEMPERATURE (温度)**: 为温度选择模拟值。



注意: 当分析仪配有可选的双传感器输入软件时, 模拟值也能够是 **SENSOR B (传感器 B)** 的溶解氧或者温度值。

输入所希望的选项后, 显示将回到 **TEST/MAINT (测试/维护)** 顶级菜单界面。

6.8 模拟传感器 设定

当选择仿真测定值(第 6.7 节)的类型后, 使用 **SIM SENSOR (模拟传感器)** 设置所希望的模拟值。

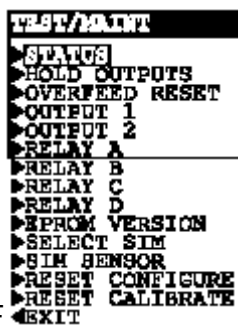

1. 在 **TEST/MAINT** 界面下, 按向下 (↓) 键来选择“**SIM SENSOR (模拟传感器)**”行。

2. 按“**ENTER (回车)**”键, 显示一个类似



的界面。



注意: 两路模拟输出信号现在都是活动的。它们有一个显示在屏幕上的对应于测定值的 **mA** 值。(两个传感器, 根据它们的配置设定, 也可以根据模拟值作出响应。)

3. 使用方向键来调节显示的模拟值到所期望的值。
4. 要终止模拟并返回到 **TEST/MAINT (测试/维护)** 菜单分支的前一级, 按“**ESC (退出)**”键或者“**ENTER (回车)**”键。

6.9 重置配置值 为出厂默认值

RESET CONFIGURE (重置配置值) 功能将重置所有保存的配置设定 (同时更改所有的值)——**但是不是校准设定**——为出厂时设定好的默认值, 如表 B 所示。

6.10 重置校准 值为出厂默认值

```
TEST/MAINT
▶ STAGE
▶ HOLD OUTPUTS
▶ OVERFEED RESET
▶ OUTPUT 1
▶ OUTPUT 2
▶ RELAY A
▶ RELAY B
▶ RELAY C
▶ RELAY D
▶ EPROM VERSION
▶ SELECT SIM
▶ SIM SENSOR
▶ RESET CONFIGURE
▶ RESET CALIBRATE
◀ EXIT
```

1. 在 TEST/MAINT 界面下，用向下 (↓) 键来选择“RESET CONFIGURE (重置配置)”行。
2. 按“ENTER (回车)”键，显示“RESET CONFIGURE: ARE YOU SURE (重置配置：您确定吗?)”界面，询问您是否准备执行这个极端的操作。(如果您想退出这个操作的话，现在按“ESC (退出)”键即可。)
3. 按“ENTER (回车)”键，重置所有保存的配置设定(注意不是校准设定)为工厂默认值(“RESET CONFIGURE: DONE (重置配置值完成)”界面出现，表明重置已经完成)。
4. 要返回到 TEST/MAINT(测试/维护)顶级菜单，按“ESC (退出)”键或者“ENTER (回车)”键。

RESET CALIBRATE (重置校准值) 功能将重置所有保存的校准设定(同时重置所有的值)——但是不是配置设定——出厂时设定好的默认值。

```
TEST/MAINT
▶ STAGE
▶ HOLD OUTPUTS
▶ OVERFEED RESET
▶ OUTPUT 1
▶ OUTPUT 2
▶ RELAY A
▶ RELAY B
▶ RELAY C
▶ RELAY D
▶ EPROM VERSION
▶ SELECT SIM
▶ SIM SENSOR
▶ RESET CONFIGURE
▶ RESET CALIBRATE
◀ EXIT
```

1. 在 TEST/MAINT 界面下，按向下(↓)键选择“RESET CALIBRATE (重置校准值)”行。
2. 按“ENTER (回车)”键，显示“RESET CALIBRATE: ARE YOU SURE? (重置校准：您确定吗?)”界面，询问您是否想要执行这个极端操作。(如果您想退出这个操作的话，现在按“ESC (退出)”键。)
3. 按“ENTER (回车)”键，重置所有保存的校准设置(注意不是配置设定值)为出厂时的默认值(“RESET CALIBRATE: DONE (重置校准值：完成)”)。

4. 要返回到 TEST/MAINT(测试/维护)顶级菜单 ,按“ ESC (退出)” 键或者 “ ENTER (回车)” 键。

第 7 节 继电器过载计时器功能

很有用的继电器过载计时器功能，仅对控制继电器适用，在本节中将进行更为详细的说明。

7.1 为何使用过载计时器

假设您用高相来操作对应于测定值的增大来配置控制继电器，无论何时测定值超出了其预设的设定点，控制继电器都将打开。当测定值下降到设定点以下一个您事先设定的额度（死区设定），继电器将被关闭。但是如果传感器损坏或者过程不稳定条件造成测定值一直高于设定值或者死区设定会怎么样？被该继电器所开关的控制元件（阀、泵等）将会继续操作。根据其所应用的控制方案，这可能会过多地将化学添加剂溢洒或者过多地抽空或者转移过程。同样，控制元件的本身也会由于过份连续或者不连续的操作而损坏，例如泵会被抽干。有用的过载计时器将能够防止象这些不希望出现的情况的发生。它限定了继电器及其所连接的控制元件的状态将保持多久，而不管具体的情况如何。

7.2 配置继电器的过载计时器

要设定一个继电器过载计时器，使用其各自的配置菜单界面。您设定来限定继电器保持开的状态多久（0~999.9 分钟）应当是正好足够提供可接受的结果。过多的设定可能会浪费化学药品或者是其过程本身。最初时，设定这个时间为一个估计值；然后，通过实验和观测其响应，周期性地“精调”以优化设定。

7.3 过载定时器“超时”操作

当控制继电器打电并且其过载计时器“超时”时，其 LED 指示器将会闪烁。这意味着继电器现在是关着的，并且将一直保持关的状态，直到您手工地重置过载计时器。在重置以后，继电器 LED 将会停止闪烁。（两个继电器过载计时器将被同时重置。）

7.4 重置过载计时器

要手动地重置两路过载计时器，请参阅第三部分的第 6.3 节。

7.5 与其它分析仪功能相互作用

继电器过载计时器能够(通常也会)与其它的分析仪功能进行交互,当那些功能正被使用时。下一页上的表 F 解释了常用的过载计时器交互作用。

表 F 继电器过载计时器与其它分析仪功能之间的相互作用

功能条件		导致的过载继电器动作
手工地保持继电器操作 (当测定值在校准开始为保持)		
关继电器保持为“off (关闭)”	过载计时器关闭	过载计时器保持为关闭。在您从 HOLD (保持) 模式改回到 ACTIVE (活动) 后,过载计时器将保持为关闭,直到测定值(或者您模拟的一个值)引起继电器打开。
开继电器保持为“on (打开)”	过载计时器计时	过载计时器连续其“倒计时”,直到返回计时器关闭。如果您在计时器“超时”之前释放 HOLD (保持),计时器将继续其“倒计时”,直到其关闭继电器;或者是当测定值(或者您模拟的一个值)引起继电器关闭时计时器自动重置,它必须手工进行重置(第三部分,第 6.3 节)。
开继电器保持为“on (打开)”	过载计时器超时	过载计时器保持为关,这可以将继电器保持为关闭状态。您必须手工重置计时器(第三部分,第 6.3 节)。
手工传输继电器操作 (当输出在校准开始为传输)		
关继电器传输为“on (打开)”	过载计时器关闭	过载计时器开始其“倒计时”,直到其关闭继电器。当您继电器状态从“on (打开)”更改为“off (关闭)”后,过载计时器将自动重置。
开继电器传输为“off (关闭)”	过载计时器计时	过载计时器自动重置。当您更改“off (关闭)”回“on (打开)”,过载计时器开始“倒计时”,直到关闭继电器,或者计时器自动地再次重置,当测定值(或者您的模拟值)引起继电器关闭时。
开继电器传输为“off (关闭)”	过载计时器超时	
手工测试继电器操作 (使用 TEST/MAINT (测试/维护) 菜单界面)		
关继电器传输为“on (打开)”	过载计时器关闭	过载计时器开始其“倒计时”,直到其关闭继电器。当您继电器状态从“on (打开)”更改为“off (关闭)”后,过载计时器将自动重置。

开继电器传输为 “ off (关闭) ”	过载计时器计时	过载计时器自动重置。当您更改“ off(关闭) ”回“ on(打开) ”， 过载计时器开始“ 倒计时 ”，直到关闭继电器，或者计时器自 动地再次重置，当测定值（或者您的模拟值）引起继电器关 闭时。
开继电器传输为 “ off (关闭) ”	过载计时器超时	
用模拟值操作继电器（使用 TEST/MAINT（测试/维护）菜单界面）		
关继电器传输为 “ on (打开) ”	过载计时器关闭	过载计时器开始其“ 倒计时 ”，直到其关闭继电器。当您继 电器状态从“ on (打开) ”更改为“ off (关闭) ”后，过载计 时器将自动重置。
开继电器传输为 “ off (关闭) ”	过载计时器计时	过载计时器自动重置。当您更改“ off(关闭) ”回“ on(打开) ”， 过载计时器开始“ 倒计时 ”，直到关闭继电器，或者计时器自 动地再次重置，当测定值（或者您的模拟值）引起继电器关 闭时。
开继电器传输为 “ off (关闭) ”	过载计时器超时	

第 8 节 哈特 (HART) 选项

8.1 简介



您的 GLI 分析仪可能配有 HART[®] 场通讯协议选项，用于双向数字通讯。这个选项使您能够配置分析仪，并重新取得其测得的值，通过使用：

- 一个手持终端，例如 HART[®] 275 型通讯装置（或其它 HART[®] 兼容配置器），在其非易失性存储器中包含有 GLI 设备专门命令。
- 一个 IBM 兼容个人计算机（PC），装有合适的 HART[®] 场通讯协议软件。

注意：任何普通的手持终端也能够与配有 GLI HART 的分析仪进行通讯，具有有限的可操作性，利用 HART 协议通用命令和/或通用协议命令。

手持终端或者个人计算机（PC）必须连接到分析仪 4~20 mA 模拟输出 1，从任意地方沿着电路接线传输信号。更多详情请参见第 8.3 或 8.4。

HART 信息参考列表

要得到关于哈特（HART）场通讯协议的完整信息，请联系：

HART Communication Foundation
9390 Research Blvd, Suite II-250

Austin, Texas 78759 USA
电话：[512] 794-0369
传真：[512] 794-8893
网站：www.hartcomm.org

要得到关于哈特（HART）275 型的完整信息，请联系：

Fisher-Rosemount Systems
12000 Portland Avenue South
Burnsville, Minnesota 55337-1535 USA

总部电话：[612] 895-2000
服务电话：[800] 654-7768
传真：[612] 895-2244

8.2 用于 HART 网络的分析仪操 作模式

HART 使模拟和数字通讯能够同时进行。分析仪可以采用“SINGLE MODE（单模式）”或“MULTI-DROP（多点）”模式来用于 HART 网络。分析仪开关设置可以选择模式。

当分析仪设定来在“SINGLE (Point-to-Point) MODE（单（点对点）模式）”操作时，正如出厂时的设定一样，HART 保留 4~20 mA 模拟输出 1 信号用于通常的使用，而在单个分析仪和质询设备采用双向数字通讯。模拟信号表征了测得的过程值。根据模拟信号编码成的数字信号，可以被用于：

- 执行所有可用的分析仪功能（目前仅当使用 HART[®] 275 型通信装置时）。
- 校准、配置和得到所有分析仪的设置，并且提取模拟输出值以及过程测定值。
- 指定装置的首选项，例如：标签、描述符、消息和日期字段（举个例子，显示最近的校准日期）。
- 得到装置信息，例如分析仪型号、标识号、经销商等。
- 得到 HART 信息，包括登记地址和要示的报头的数目。

您的配有 HART 的“智能的”GLI 分析仪也能够被选择来在一个全数字的 MULTI-DROP（多点）模式下操作。这使您能连接多个分析仪——所有的都是为 MULTI-DROP（多点）操作模式设置的——用一根普通的 4~20 mA 输出电缆来连接查询设备，创建一个有效的多分析仪双向数字通讯网络。



注意：在 MULTI-DROP（多点）模式下，每个分析仪的 4~20 mA 模拟输出 1 都变成仅仅是专门用于网络用途，而不能用于常规输出。

不论是“ SINGLE MODE (单模式)”或“ MULTI-DROP (多点)”操作，GLI 分析仪总是一个“被动的装置”，是根据从“主设备”接收到的命令来作出响应的。主设备可以是一个手持终端，或者是一台配有 HART 软件的 IBM 兼容计算机（或者是含有 GLI 设备专门命令集的软件）。GLI 分析仪永远不会启动一个命令序列，但是总是对来自主设备的命令作出响应。每个 HART 回路可以最多连接两个主设备。通常地，主设备是一个管理系统或者一台个人计算机（PC），而第二个主设备通常是一个手持终端。



注意：所有配有 HART 的 GLI 分析仪都配有它们的 SINGLE MODE/MULTI-DROP (单模式/多点) 切换开关，设置为 SINGLE MODE (单模式) 来保留模拟输出 1 用于正常使用。

要为 HART 网络设置分析仪的操作模式，找到 SINGLE MODE/MULTI-DROP (单模式/多点模式) 切换开关(图 3-2)，将开关设为所希望的模式：

- SM (左) 位置为 SINGLE MODE (单模式)。
- MD (右) 位置为 MULTI-DROP (多点模式)。



图 3-2 SINGLE MODE/MULTI-DROP (单模式/多点) 切换开关的位置 (仅针对配有 HART 的分析仪)

8.3 单模式 (点对点) 接线示意图

当 GLI 分析仪设定来在单 (点对点) 模式下操作 HART 网络，主设备会试图仅仅与一个分析仪进行通讯。参考图 3-3 连接所有设备，包括最多两个主设备，对应 4~20 mA 模拟输出 1 信号。

8.4 多点接线

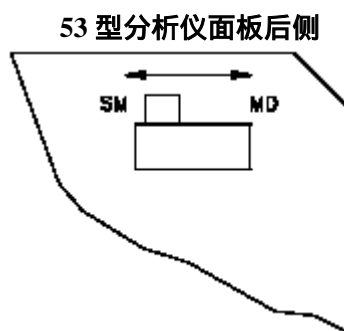

当 GLI 分析仪设置为在 MULTI-DROP (多点) 模式下运行 HART 网络时，主设备将试图与多台分析仪进行通讯。

注意：当分析仪在多点模式下运行时，每个分析仪的 4~20 mA 模拟输出 1 信号是仅仅专门用于网络的——而不是用于常规用途的。 (在启动过程中，每个分析仪被指定一个非零的登记地址，从而其输出 1 自动提供一个稳定的 4 mA 信号。) 然而，每个分析仪的模拟输出 2 仍然可以用于常规用途的。



图 3-3 HART 单模式（点对点）接线图（用于单个分析仪）

1. 确认每台分析仪的“ SINGLE MODE/MULTI-DROP(单模式/多点模式)” 开关是处于 MD（右）的位置。
2. 参见图 3-4 并行连接每台分析仪的 4~20 mA 模拟输出 1 信号到一根电缆上，如图所示匹配极性。
3. 将合适大小的电源并联到模拟输出 1 信号上，如图所示匹配极性。
4. 最多有两个主设备可以连接到 4~20 mA 模拟输出 1 信号电缆上。

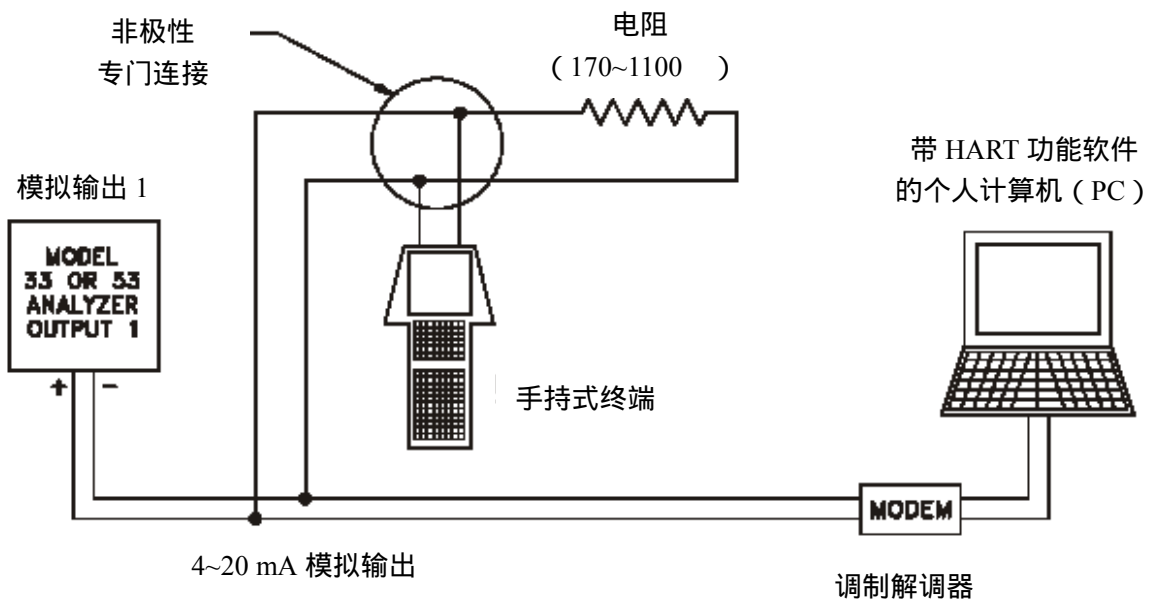

图 3-4 HART 多点模式接线图（用于多台分析仪网络）

8.5 HART 首选项设置

使用手持式 HART 终端或者带 HART 功能的 PC 机来设置 HART 首选项信息。当使用 HART[®] 275 型通信装置来进入首选项菜单时,在 MAIN MENU(主菜单)界面上选择“GLI SETUP (GLI 设置)”行,按→键来显示下面这个界面:

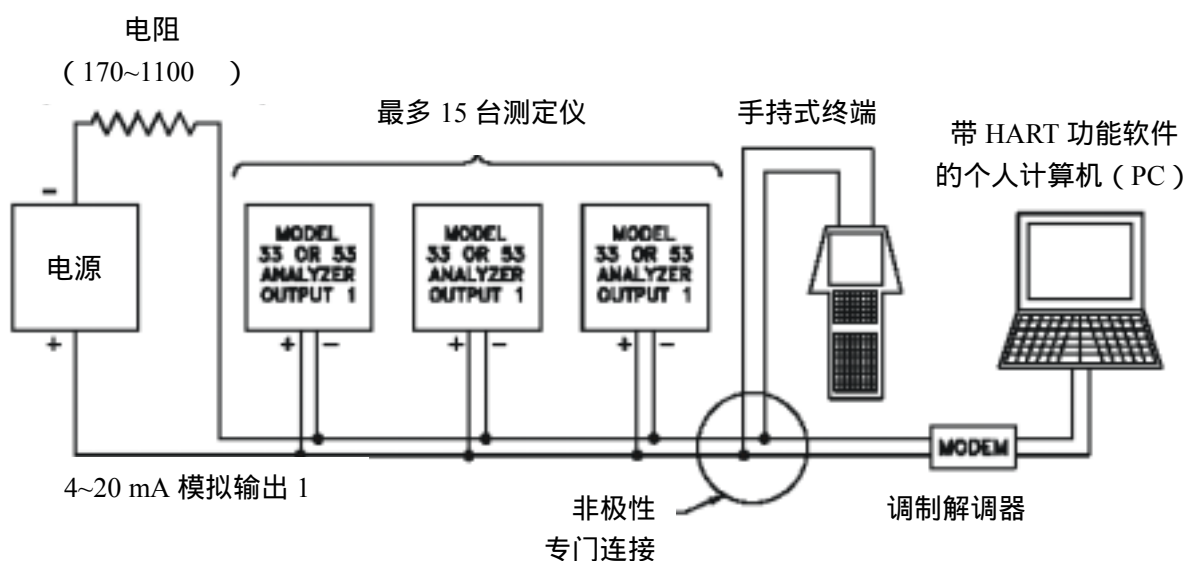

使用“HART INFO (HART 信息)”子菜单,来:

- 更改被主设备用来识别某个设备(分析仪)的登记地址。
- 查看装置(分析仪)要求从主设备得到的报头的数目。

更改登记地址

1. 在“GLI SETUP (GLI 安装)”顶级菜单界面下,选择“HART INFO (哈特信息)”行,按→键。
2. 在“HART INFO(哈特信息)”子菜单界面下,选择“Poll addr (登记地址)”行,按→键来显示相关的界面。
3. 在点对点配置中为分析仪指定一个登记地址“0”,或者在多点配置为两台或更多台分析仪指 1~15 之间的值。使用字母数字键来直接选择数字,或者用方向键来逐位调整数位。
4. 按 F4 键输入登记地址,按 F2 将登记地址发送到分析仪。

查看要求的报头数目

“Num req preams(要求的报头数目)”信息界面显示了分析仪被主设备所要求的报头的数目。

1. 在“GLI SETUP (GLI 安装)”顶级菜单界面下,选择“HART INFO (哈特信息)”行,按→键。
2. 在“HART INFO(哈特信息)”子菜单界面下,选择“Num req preams (要求报头的数目)”行,按→键来显示相关信息的界面。
3. 按 F4 键,返回“HART INFO(哈特信息)”子菜单界面。

8.6 设备首选项设置

可以使用手持式的 HART 终端或者是有 HART 能力的个人计算机(PC)来设置设备(分析仪)的首选项。

在使用 HART[®] 275 型通信装置时,“DEVICE INFO(设备信

息)”子菜单能够使您可以：

- 查看设备最终的装配号；
- 查看设备的型号；
- 查看设备制造商名称；
- 指定一个关于装置安装情况的标签；
- 指定一个关于设备的描述符；
- 指定一个关于设备的消息；
- 指定一个用户自定义的日期；
- 查看设备的标识号；

查看设备的修订号。

查看最终装配号

“Final assembly num (最终装配号)”信息界面显示出分析仪的最终装配编号。

1. 在“GLI SETUP (GLI 安装)”顶级菜单界面下，选择“DEVICE INFO (设备信息)”行，按→键。
2. 在“DEVICE INFO (设备信息)”子菜单界面下，选择“Final assembly num (最终装配号)”行，按→键来显示相关信息的界面。
3. 按 F4 键，返回“DEVICE INFO (设备信息)”子菜单界面。

查看型号

“Model (型号)”信息界面显示出分析仪的型号。

1. 在“GLI SETUP (GLI 安装)”顶级菜单界面下，选择“DEVICE INFO (设备信息)”行，按→键。
2. 在“DEVICE INFO (设备信息)”子菜单界面下，选择“Model Type (型号类型)”行，按→键来显示相关信息的界面。
3. 按 F4 键，返回“DEVICE INFO (设备信息)”子菜单界面。

查看制造商

“Manufacturer (制造商)”信息界面显示出制造该分析仪的公司的信息。

1. 在“GLI SETUP (GLI 安装)”顶级菜单界面下，选择“DEVICE INFO (设备信息)”行，按→键。
2. 在“DEVICE INFO (设备信息)”子菜单界面下，选择“Manufacturer (制造商)”行，按→键来显示相关信息的界面。
3. 按 F4 键，返回“DEVICE INFO (设备信息)”子菜单界面。

指定标签	<p>标签是关于设备安装信息的文本。虽然标签可以以任何方式来使用，但是还是有一些推荐的用途的。举个例子，标签可以是对应于设备标签的唯一的单元标签，例如是一个绘图或者是控制系统功能单元。标签也可以用来作为一个数据连接层地址。</p> <ol style="list-style-type: none"> 1. 在“GLI SETUP (GLI 安装)”顶级菜单界面下，选择“DEVICE INFO (设备信息)”行，按→键。 2. 在“DEVICE INFO (设备信息)”子菜单界面下，选择“Tag (标签)”行，按→键来显示相关信息的界面。 3. 指定一个标签，使用字母数字键来直接创建文本，或者采用方向键来逐字符地调整文本字符。 4. 按 F4 键输入标签，按 F2 键发送标签到分析仪。
指定描述符	<p>描述符是关于设备的文本，它可以随意地加以使用。</p> <ol style="list-style-type: none"> 1. 在“GLI SETUP (GLI 安装)”顶级菜单界面下，选择“DEVICE INFO (设备信息)”行，按→键。 2. 在“DEVICE INFO (设备信息)”子菜单界面下，选择“Descriptor (描述符)”行，按→键来显示相关信息的界面。 3. 指定一个描述符，使用字母数字键来直接创建文本，或者采用方向键来逐字符地调整文本字符。 4. 按 F4 键输入描述符，按 F2 键发送描述符到分析仪。
指定消息	<p>消息是关于设备的文本，它可以随意地加以使用。</p> <ol style="list-style-type: none"> 1. 在“GLI SETUP (GLI 安装)”顶级菜单界面下，选择“DEVICE INFO (设备信息)”行，按→键。 2. 在“DEVICE INFO (设备信息)”子菜单界面下，选择“Message (消息)”行，按→键来显示相关信息的界面。 3. 指定一个消息，使用字母数字键来直接创建文本，或者采用方向键来逐字符地调整文本字符。 4. 按 F4 键输入消息，按 F2 键发送消息到分析仪。
指定用户自定义的日期	<p>“Date (日期)”信息界面显示一个用户自定义的日期值，可以随意地加以使用。</p> <ol style="list-style-type: none"> 1. 在“GLI SETUP (GLI 安装)”顶级菜单界面下，选择“DEVICE INFO (设备信息)”行，按→键。 2. 在“DEVICE INFO (设备信息)”子菜单界面下，选择“Descriptor (描述符)”行，按→键来显示相关信息的

查看标识符 (ID)

界面。

3. 指定一个日期。

4. 按 **F4** 键输入日期，按 **F2** 键发送日期到分析仪。

“Device id (设备标识符)” 信息界面显示唯一标识分析仪的编号。ID 号不能够被通信装置 (主设备) 所更改。

1. 在 “GLI SETUP (GLI 安装)” 顶级菜单界面下，选择 “DEVICE INFO (设备信息)” 行，按 **→** 键。

2. 在 “DEVICE INFO (设备信息)” 子菜单界面下，选择 “Device id (设备标识符)” 行，按 **→** 键来显示相关信息的界面。

3. 按 **F4** 键返回 “DEVICE INFO (设备信息)” 子菜单界面。

查看修订

“DEVICE REVISION (设备修订)” 行允许访问三个修订层次的信息界面：

- 通用修订：分析仪遵照的通用设备描述的修订。
- 域装置修订：分析仪遵照的分析仪特定描述的修订。
- 软件修订：嵌入分析仪的软件 (固件) 的修订。

1. 在 “GLI SETUP (GLI 安装)” 顶级菜单界面下，选择 “DEVICE INFO (设备信息)” 行，按 **→** 键。

2. 在 “DEVICE INFO (设备信息)” 子菜单界面下，选择 “Device revision (设备修订)” 行，然后按 **→** 键。

3. 在 “DEVICE REVISION (设备修订)” 子-子菜单界面下，选择适当的行，按 **→** 键来显示其相关的信息界面。

4. 按 **F4** 键返回 “DEVICE INFO (设备信息)” 子菜单界面。

8.7 “主设备重置)” 功能

HART 功能使您能够重置分析仪为出厂时的默认值，通过使用主设备上的 “GLI SETUP (GLI 安装)” 菜单。这个命令的执行可能需要一个相对较长的时间才能完成。因此，分析仪在完成重置之前不能对其它的命令作出响应。

1. 在 “GLI SETUP (GLI 安装)” 顶级菜单界面下，选择 “DEVICE INFO (设备信息)” 行，按 **→** 键。

2. 在 “MASTER RESET (主设备重置)” 子菜单界面下，选择 “YES (是)” 行。

3. 按 **F4** 键执行主设备重置，返回 “GLI SETUP (GLI 设置)” 顶级菜单界面。

8.8 “刷新”功能



“REFRESH (刷新)”功能使您可以启动 HART 来再同步主设备与分析仪以免在分析仪发生的变化没有被手持终端所反映出来。

注意 :由于HART 仅仅执行初始化后的整理任务,“REFRESH (刷新)”功能仅仅需要执行一次。然而,它可以在任意时刻使用,从而刷新主设备中的变量。

1. 在“MAIN MENU (主菜单)”顶级菜单界面下,选择“REFRESH (刷新)”行,按→键。
2. 屏幕将会显示一个“请等待……”的消息,直到主设备已经完成了从分析仪的变量提取。之后,显示屏将返回到“MAIN MENU (主菜单)”顶级菜单界面。

8.9 PC 机编程的协议指令集

HART 协议内置的通用指令和一些常用惯例命令是能够具有有限的可操作性。所有现有的 GLI 分析仪的设备专门的命令集可以应客户要求提供,以便创建全功能的具有 HART 能力的、可以在 IBM 兼容 PC 机上运行的程序。

第四部分 服务与维护

第 1 节 一般信息

1.1 检查传感器

电缆

如果发现测量问题，而您怀疑传感器电缆和/或分析仪到接线盒的连接电缆有问题，请检查这两根电缆看是否存在物理性损伤。断开连接电缆的两端（传感器和分析仪），用欧姆表检查是否存在内部短路。

1.2 更换熔芯

分析仪配有两个内置的面板安装的熔芯（T 型慢熔断；5 mm × 20 mm 尺寸）。熔芯值显示在熔芯旁边（图 2-3）。熔芯用来保护 115 和 230 V 电源电路。

警告：

断开电源以避免可能的触电事故。

1. 断开电源后，将分析仪门打开，找到熔芯的位置（如图 4-1）。
2. 取下棕色熔芯，用 GLI 熔芯（或等价物）来更换它。参阅第五部分——备件——得到 GLI 熔芯工具包的部件号。
3. 重新连接好电源线，关闭分析仪门。

1.3 更换继电器

分析仪继电器是焊接在多层电路板一起的。要避免更换继电器时可能损坏这电路板：

- 简单的做法是将整个分析仪送回 GLI 的客户服务部门或者您当地的厂家授权的服务机构，进行继电器的更换。

—— 或者 ——

- 更换包括继电器在内的整个比例板（scaling board）组件。参阅第五部分——备件——了解 GLI 比例板组件的部件号。

第 2 节 保持测量精度

2.1 保持传感器 清洁

要保持测定精度，请定期地清洗传感器。操作经验将帮助您确定何时需要清洗传感器，请使用 GLI 膜 D.O. 传感器操作手册中所描述的推荐流程来进行。

2.2 保持分析仪 是校准好的

根据应用的具体情况，请定期地校准分析仪来保持测量的精度。



维护提示：启动后，经常检查系统直到操作经验能够确定两次校准之间的能够提供可以接受的测量结果的优化后的时间。

使用第三部分第 5.2 节所描述的方法之一来校准分析仪。

2.3 避免电气干 扰

推荐：不要使用传感器电缆和分析仪到接线盒的连接电缆，如果一定要用，请使用同样的导管来连接到交流（AC）或直流（DC）电源。同时，请按推荐的方法连接电缆屏蔽（第二部分，第 3.1 节）。



维护提示：过长的电缆不应当在电动机或者其它可能会引起电或磁场的设备附近绕圈。请在安装过程中将电缆割短到合适的长度，以避免不必要的感应拾波器效应（“电气噪声”可能会干扰传感器信号）。

第 3 节 故障排除

3.1 接地回路

分析仪可能会受“接地回路”问题的影响（两个或者多个电气接地点处于不同的电势）。

下列症状显示可能存在接地回路：

- 分析仪读数偏移真实值一个一贯的量，或者.....
- 分析仪读数冻结在某一值上，或者.....
- 分析仪读数“off scale（超范围）”，包括上/下限。

虽然接地回路的来源很难确定，还是有一些常见的原因可循。

接地回路的常见原因：

- 组件（例如：记录仪或者计算机）与非独立的模拟输出相连接。
- 没有使用屏蔽电缆或者没有合理连接所有的电缆屏蔽。
- 接线盒中存在湿气或者腐蚀。

确定是否存在接地回路

下面简单的测试可以有助于确定是否存在接地回路：

1. 将分析仪置于 D.O.测定模式，将传感器放在非感应式的盛有已知 D.O.值过程液体或者清洁水的容器（塑料或玻璃）中。
2. 连接导线的一端到一个已知的接地，例如分析仪的地线或者水管。将另一端放入与传感器相邻的过程液体或清水中。
3. 现在注意分析仪读数，并将之与第 1 步的读数相比较。如果读数有变化，表明存在接地回路。

找到接地回路的来源

一些接地回路的来源是很容易找到的，但是它通常需要采取一个有序的方法来隔离该问题。



故障排除提示：请使用有系统的故障排除方法。如果可能，先从所有的屏蔽开始，将电气接地到一个固定点。每一次故障排除，都先要关闭所有与过程有关的泵、电机和开关。每一次您这样做的时候，都要检查是否存在接地回路。由于测定的过程介质是电感式的，接地回路的来源可能不是那么明显的。

3.2 隔离测量系统的问题

当遇到问题时，试着确定引起问题的主要测量系统单元（分析仪、传感器，或者连接电缆）。

检查电气连接

1. 检查分析仪 TB1 接线端的电源接线是否正确。
2. 检查所有的分析仪电缆连接，以确保它们连接正确。

验证传感器工作状况

要验证传感器的工作状况，用一个已知的新的或者工作传感器来替换怀疑有问题的传感器，进行校准。

验证分析仪工作状况

验证传感器 A 测量通道的工作状况。如果用到了可选的传感器 B 通道，也采用同样的方法来进行验证。下面的流程适用于传感器 A 通道。

1. 断开分析仪的电源以及与传感器的连接。

警告：

断开电源以避免可能的触电事故。

2. 连接一个 1%公差的 30K 电阻，跨接于传感器 A 的 TB1 上的接线端 14（黑色）和 15（黄色）之间。
3. 将 1.5 V 电源的“+”极连接到分析仪箱体底部的接地带孔上；而 1.5 V 电源的“-”极则连接到 TB1 上的接线端 10（红色）。
4. 重新连通分析仪的电源。

警告：

当有电源存在时，小心避免触电。

5. 检查测出的溶解氧（D.O.）读数是否大约为 15 ppm。同时，检查测出的温度读数是否大约为 25 °C。

如果这些读数可以实现，那么分析仪操作正常，但是传感器连接电缆可能也会存在问题。

验证连接电缆的完好性

1. 使用数字万用表来检查连接电缆是否存在短路或者开路的导线。如果必要的话，更换连接电缆。
2. 检查接线盒的接头以免受潮或被腐蚀。如果必要的话，更换接线盒。

第 4 节 客户支持服务

4.1 维修服务

如果您需要备件、故障排除帮助或者维修服务，请联系当地的哈希办事处（Hachtech.China@fluke.com.cn）：

哈希（中国）公司北京办事处： 哈希（中国）公司上海办事处：

北京建国门外大街 22 号赛特大厦 2308 室 上海天目西路 218 号嘉里不夜城第一座 1204 室

邮政编码：100004 邮政编码：200070

电话：010-65150290 电话：021-63543218

传真：010-65150399 传真：021-63543215

哈希（中国）公司广州办事处： 哈希（中国）公司重庆办事处：

广州体育西路 109 号高盛大厦 15 楼 B 座 重庆渝中区中山三路 131 号希尔顿商务中心 805 室

邮政编码：510620 邮政编码：400015

电话：020-38791592, 38795800 电话：023-89061906, 89061907

传真：020-38791137 传真：023-89061909

4.2 返修方针

当需要订购备件或者更换零件时，请务必使用完整的部件号。

所有返修的分析仪都必须是预付运费的，并且包括下列信息：

1. 关于故障现象的较为清楚的书面表述。
2. 联系人姓名以及直接可以找到他们的电话。
3. 正确的联系地址以供将修好后的分析仪或者传感器运送回来。如果需要也可以包括希望采用的运输方式（例如：UPS、联邦快递等）。
4. 如果分析仪和传感器已超出保修期，需要下一个购买定单以涵盖修理的费用。



注意：如果分析仪是由于不当包装而在运送回来的时候受到毁坏的话，客户需要承担任何产生的修理费用。（**推荐：**请使用 GLI 公司的原包装或者与之等价的包装箱。）

同时，GLI 公司只接受已经过彻底清洗、除去所有淤积物后送回返修的分析仪，否则不予接受。淤积物中含有细菌，可能会对 GLI 服务部门的工作任务有害。

第五部分 备件和附件

描述	部件号
完整的门组件：	
不带 HART 选项	D53A2010-003
带 HART 选项	D53A2010-004
电源量程板组件	D53A2020-001
带状连接电缆	1000A3355-001
熔芯（每个包包括：一个 80 mA，一个 100 mA 熔芯）	1000G3315-101
安装硬件包	1000G3228-101



Be Right

北京安恒测试技术有限公司

北京市海淀区车公庄西路乙19号华通大厦B座北楼12层

邮政编码：100044

电话：010-88018877

传真：010-88018288

上海市天目中路428号凯旋大厦

邮政编码：200070

电话：021-63176770

传真：021-63177618

[HTTP://WWW.watertest.com.cn](http://WWW.watertest.com.cn)